

FOR CAR USE ONLY/ POUR APPLICATION AUTOMOBILE UNIQUEMENT/ PARA USO EN AUTOMÓVILES/ NUR FÜR AUTOMOBIL GEBRAUCH/ SOLO PER L'UTILIZZO IN AUTOMOBILE/ ENDAST FÖR BILBRUK/ ALLEEN VOOR GEBRUIK IN DE AUTO/ ТОЛЬКО ДЛЯ ИСПОЛЬЗОВАНИЯ В АВТОМОБИЛЯХ/ DO UŻYCIA TYLKO W SAMOCHODZIE

ALPINE®

CD/USB RECEIVER WITH ADVANCED BLUETOOTH

CDE-203BT

CD/USB RECEIVER

CDE-201R

DIGITAL MEDIA RECEIVER WITH ADVANCED BLUETOOTH

UTE-200BT

- OWNER'S MANUAL
Please read before using this equipment.
- MODE D'EMPLOI
Veuillez lire avant d'utiliser cet appareil.
- MANUAL DE OPERACIÓN
Léalo antes de utilizar este equipo.
- BEDIENUNGSANLEITUNG
Lesen Sie diese Bedienungsanleitung bitte vor Gebrauch des Gerätes.
- ISTRUZIONI PER L'USO
Si prega di leggere prima di utilizzare il attrezzatura.
- ANVÄNDARHANDLEDNING
Innan du använder utrustningen bör du läsa igenom denna användarhandledning.
- GEBRUIKERSHANDLEIDING
Lees deze aanwijzingen aandachtig alvorens dit toestel te gebruiken.
- РУКОВОДСТВО ПО ЭКСПЛУАТАЦИИ
Прочтите настоящее руководство перед началом использования оборудования.
- INSTRUKCJA OBSŁUGI
Prosimy zapoznać się z tą instrukcją przed przystąpieniem do użytkowania urządzenia.

Printed in Thailand
68-40368Z03-C (Y-D)



* 6 8 4 0 3 6 8 Z 0 3 C *

EN

FR

ES

DE

IT

SE

NL

RU

PL

Bauen Sie dieses Gerät aus Sicherheitsgründen im Armaturenbrett des Fahrzeugs ein, da seine Rückseite während des Gebrauchs heiß wird. Einzelheiten finden Sie unter „Verbindung/ Installation“ (Seite 32).



Hiermit erklärt Alpine Electronics (Europe), dass der Funkanlagentyp CDE-203BT, CDE-201R, UTE-200BT der Richtlinie 2014/53/EU entspricht. Der vollständige Text der EU-Konformitätserklärung ist unter der folgenden Internetadresse verfügbar: <http://www.alpine.com/e/research/doc/>

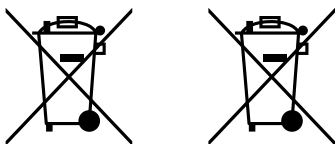

Informationen zur Entsorgung von Elektro- und Elektronikgeräten und Batterien (anwendbar für Länder, die ein separates Sammelsystem übernommen haben)

Wenn Sie dieses Produkt entsorgen wollen, entsorgen Sie es nicht über den normalen Hausmüll. Es gibt ein separates Sammelsystem für gebrauchte elektronische Geräte in Einklang mit den Rechtsvorschriften, die eine angemessene Behandlung, Verwertung und Recycling erfordern. Kontaktieren Sie Ihre lokale Behörde für Details bei der Suche nach einer Recycling-Anlage in Ihrer Nähe. Ordnungsgemäße Verwertung und Entsorgung trägt dazu bei, Ressourcen zu schonen und schädliche Auswirkungen auf unsere Gesundheit und die Umwelt zu verhindern.

Warnung, wenn die Zündung Ihres Autos keine ACC-Position hat

Achten Sie darauf, die Funktion AUTO OFF einzustellen (Seite 20). Das Gerät schaltet sich nach dem Ausschalten innerhalb der eingestellten Zeit vollständig und automatisch ab, um ein Entladen der Batterie zu verhindern. Wenn Sie die AUTO OFF-Funktion nicht einstellen, drücken und halten Sie bei jedem Einschalten der Zündung die Taste  (Ein/Aus), bis die Anzeige verschwindet.

Haftungsausschluss in Bezug auf Dienstleistungen von Dritten

Dienstleistungen, die von Dritten angeboten werden, können ohne vorherige Ankündigung geändert, ausgesetzt oder gekündigt werden. Alpine übernimmt in diesen Situationen keine Verantwortung.

Wichtiger Hinweis

Vorsicht

IN KEINEM FALL HAFTET ALPINE FÜR BEILÄUFIGE, INDIREKTE ODER FOLGERICHTIGE SCHÄDEN JEDLICHER ART ODER ANDERE SCHÄDEN, EINSCHLIESSLICH UND OHNE EINSCHRÄNKUNG GEWINN- UND UMSATZAUSFALL, DATENVERLUST, VERLUST DER EINSATZFÄHIGKEIT DES PRODUKTS ODER EINES ZUGEHÖRIGEN AUSRÜSTUNGSTEILS, AUSFALLZEIT UND FÜR DIE NUTZUNG DIESES PRODUKTS, SEINER HARDWARE UND/ODER SEINER SOFTWARE ANFALLENDEN ZEIT DES KÄUFERS.

Sehr geehrte Kunden, dieses Produkt enthält einen Funksender.

Nach der UNECE-Verordnung Nr. 10 kann ein Fahrzeughersteller spezifische Bedingungen für die Installation von Funksendern in Fahrzeugen erlassen.

Bitte überprüfen Sie die Bedienungsanleitung Ihres Fahrzeugs oder wenden Sie sich an den Hersteller Ihres Fahrzeugs oder Ihren Fahrzeughändler, bevor Sie dieses Produkt in Ihr Fahrzeug einbauen.

Notrufe

Diese BLUETOOTH-Freisprecheinrichtung für Autos und das mit der Freisprecheinrichtung verbundene elektronische Gerät arbeiten mit Funksignalen, Mobilfunk- und Festnetzen sowie einer benutzerprogrammierten Funktion, die nicht unter allen Bedingungen eine Verbindung garantieren können.

Verlassen Sie sich daher nicht nur auf ein elektronisches Gerät für wesentliche Kommunikation (wie medizinische Notfälle).

Informationen zur BLUETOOTH-Kommunikation

- Mikrowellenemission von einem BLUETOOTH-Gerät kann den Betrieb von elektronischen medizinischen Geräten beeinflussen. Schalten Sie diese Einheit und andere BLUETOOTH-Geräte an den folgenden Orten aus, da sie einen Unfall verursachen können.
 - wo brennbares Gas vorhanden ist, in einem Krankenhaus, einem Zug, Flugzeug oder an einer Tankstelle
 - in der Nähe von automatischen Türen oder bei Feuersalarm
- Dieses Gerät unterstützt dem BLUETOOTH-Standard entsprechende Sicherheitsfunktionen, um die Verbindungssicherheit bei BLUETOOTH-Funkverbindungen zu gewährleisten. Je nach Einstellung bieten diese jedoch möglicherweise keinen ausreichenden Schutz. Seien Sie vorsichtig bei der Kommunikation über BLUETOOTH-Funktechnik.

- Wir übernehmen keine Verantwortung für den Austritt von Informationen während der BLUETOOTH-Kommunikation.

Sollten an Ihrem Gerät Probleme auftreten oder sollten Sie Fragen haben, auf die in dieser Anleitung nicht eingegangen wird, wenden Sie sich bitte an Ihren Alpine-Händler.

WICHTIG!

Notieren Sie sich die Seriennummer des Geräts bitte an der unten angegebenen Stelle und bewahren Sie die Notiz auf.

SERIENNUMMER: _____

ISO-SERIENNUMMER: AL _____

EINBAUDATUM: _____

EINGEBAUT VON: _____

GEKAUFT BEI: _____

WARNUNG



WARNUNG

Dieses Symbol weist auf wichtige Anweisungen hin. Bei Nichtbeachtung besteht die Gefahr von schweren Verletzungen oder Todesfällen.

KEINE BEDIENUNG AUSFÜHREN, DIE VOM SICHEREN LENKEN DES FAHRZEUGS ABLENKEN KÖNNTE.

Führen Sie Bedienungen, die Ihre Aufmerksamkeit längere Zeit in Anspruch nehmen, erst aus, nachdem das Fahrzeug zum Stillstand gekommen ist. Halten Sie das Fahrzeug immer an einer sicheren Stelle an, bevor Sie solche Bedienungen ausführen. Andernfalls besteht Unfallgefahr.

DIE LAUTSTÄRKE NUR SO HOCH STELLEN, DASS SIE WÄHREND DER FAHRT NOCH AUSSENGERÄUSCHE WAHRNEHMEN KÖNNEN.

Übermäßige Lautstärkepegel, die Geräusche wie die Sirenen von Notarztwagen oder Warnsignale (an einem Bahnübergang usw.) übertönen, können gefährlich sein und zu einem Unfall führen. HOHE LAUTSTÄRKEPEGEL IN EINEM AUTO KÖNNEN AUSSERDEM GEHÖRSCHÄDEN VERURSACHEN.

GERÄT NICHT ÖFFNEN.

Andernfalls besteht Unfallgefahr, Feuergefahr oder die Gefahr eines elektrischen Schlages.

NUR IN FAHRZEUGEN MIT 12-VOLT-BORDNETZ UND MINUS AN MASSE VERWENDEN.

Fragen Sie im Zweifelsfall Ihren Händler. Andernfalls besteht Feuergefahr usw.

KLEINE GEGENSTÄNDE WIE BATTERIEN VON KINDERN FERNHALTEN.

Werden solche Gegenstände verschluckt, besteht die Gefahr schwerwiegender Verletzungen. Suchen Sie unverzüglich einen Arzt auf, wenn ein Kind einen solchen Gegenstand verschluckt.

SICHERUNGEN IMMER DURCH SOLICHE MIT DER RICHTIGEN AMPEREZAHL ERSETZEN.

Andernfalls besteht Feuergefahr oder die Gefahr eines elektrischen Schlages.

LÜFTUNGSÖFFNUNGEN UND KÜHLKÖRPER NICHT ABDECKEN.

Andernfalls kann es zu einem Wärmestau im Gerät kommen, und es besteht Feuergefahr.

DAS GERÄT NUR AN EIN 12-V-BORDNETZ IN EINEM FAHRZEUG ANSCHLIESSEN.

Andernfalls besteht Feuergefahr, die Gefahr eines elektrischen Schlages oder anderer Verletzungen.

KEINE FREMDKÖRPER IN EINSCHUBSCHLITZE ODER ÖFFNUNGEN AM GERÄT STECKEN.

Andernfalls kann es zu Verletzungen oder Schäden am Gerät kommen.

AUF KORREKTE ANSCHLÜSSE ACHTEN.

Bei fehlerhaften Anschlüssen besteht Feuergefahr, und es kann zu Schäden am Gerät kommen.

VOR DEM ANSCHLUSS DAS KABEL VOM MINUSPOL DER BATTERIE ABKLEMMEN.

Andernfalls besteht die Gefahr eines elektrischen Schlages oder Verletzungsgefahr durch einen Kurzschluss.

ELEKTRISCHE KABEL NICHT SPLEISSEN.

Kabel dürfen nicht abisoliert werden, um andere Geräte mit Strom zu versorgen. Andernfalls wird die Strombelastbarkeit des Kabels überschritten, und es besteht Feuergefahr oder die Gefahr eines elektrischen Schlages.

BEIM BOHREN VON LÖCHERN LEITUNGEN UND KABEL NICHT BESCHÄDIGEN.

Wenn Sie beim Einbauen Löcher in das Fahrzeugchassis bohren, achten Sie unbedingt darauf, die Kraftstoffleitungen und andere Leitungen, den Benzintank und elektrische Kabel nicht zu berühren, zu beschädigen oder zu blockieren. Andernfalls besteht Feuergefahr.

BOLZEN UND MUTTERN DER BREMSANLAGE NICHT ALS MASSEPUNKTE VERWENDEN.

Verwenden Sie für Einbau oder Masseanschluss NIEMALS Bolzen oder Muttern der Brems- bzw. Lenkanlage oder eines anderen sicherheitsrelevanten Systems oder des Benzintanks. Andernfalls besteht die Gefahr, dass Sie die Kontrolle über das Fahrzeug verlieren oder ein Feuer ausbricht.

DAS GERÄT NICHT AN EINER STELLE EINBAUEN, AN DER ES BEIM FAHREN HINDERLICH SEIN KÖNNTE, WEIL ES Z. B. DAS LENKRAD ODER DEN SCHALTHEBEL BLOCKIERT.

Andernfalls ist möglicherweise keine freie Sicht nach vorne gegeben, oder die Bewegungen des Fahrers sind so eingeschränkt, dass Unfallgefahr besteht.

**VORSICHT**

Dieses Symbol weist auf wichtige Anweisungen hin. Bei Nichtbeachtung besteht die Gefahr von Verletzungen bzw. Sachschäden.

DAS GERÄT NICHT WEITERBENUTZEN, WENN EIN PROBLEM AUFTRIT.

Andernfalls kann es zu Verletzungen oder Schäden am Gerät kommen. Geben Sie das Gerät zu Reparaturzwecken an einen autorisierten Alpine-Händler oder den nächsten Alpine-Kundendienst.

VERKABELUNG UND EINBAU VON FACHPERSONAL AUSFÜHREN LASSEN.

Die Verkabelung und der Einbau dieses Geräts erfordern technisches Geschick und Erfahrung. Zu Ihrer eigenen Sicherheit sollten Sie Verkabelung und Einbau dem Händler überlassen, bei dem Sie das Gerät erworben haben.

NUR DAS VORGESCHRIEBENE ZUBEHÖR VERWENDEN UND DIESES SICHER EINBAUEN.

Verwenden Sie ausschließlich das vorgeschriebene Zubehör. Andernfalls wird das Gerät möglicherweise beschädigt, oder es lässt sich nicht sicher einbauen. Wenn sich Teile lösen, stellen diese eine Gefahrenquelle dar, und es kann zu Betriebsstörungen kommen.

DIE KABEL SO VERLEGEN, DASS SIE NICHT GEKNICKT ODER DURCH SCHARFE KANTEN GEQUETSCHT WERDEN.

Verlegen Sie die Kabel so, dass sie sich nicht in beweglichen Teilen wie den Sitzschienen verfangen oder an scharfen Kanten oder spitzen Ecken beschädigt werden können. So verhindern Sie eine Beschädigung der Kabel. Wenn Sie ein Kabel durch eine Bohrung in einer Metallplatte führen, schützen Sie die Kabelisolierung mit einer Gummitülle vor Beschädigung durch die Metallkanten der Bohrung.

DAS GERÄT NICHT AN STELLEN EINBAUEN, AN DENEN ES HOHER FEUCHTIGKEIT ODER STAUB AUSGESETZT IST.

Bauen Sie das Gerät so ein, dass es vor hoher Feuchtigkeit und Staub geschützt ist. Wenn Feuchtigkeit oder Staub in das Gerät gelangen, kann es zu Betriebsstörungen kommen.

Inhaltsverzeichnis

WARNUNG	4
Übersicht über die Teile und Bedienelemente.....	7

Erste Schritte

Abnehmen der Frontblende	9
Rücksetzen des Geräts.....	9
Einstellen der Uhr	9
Vorbereiten eines BLUETOOTH-Geräts (nur CDE-203BT/UTE-200BT)	10
Verbinden eines USB-Geräts	12
Anschließen eines anderen tragbaren Audiogeräts.....	12

Rundfunkempfang

Rundfunkempfang	12
Verwenden von Radio Data System (RDS)	13

Wiedergabe

Wiedergeben einer Disc (nur CDE-203BT/CDE-201R)	14
Wiedergeben eines USB-Geräts	14
Wiedergeben eines BLUETOOTH-Geräts (nur CDE-203BT/UTE-200BT)	14
Suchen und Wiedergeben von Titeln	15

Freisprechen (nur per BLUETOOTH) (nur CDE-203BT/UTE-200BT)

Annehmen von Anrufen	16
Tätigen eines Anrufs.....	16
Verfügbare Funktionen während eines Gesprächs.....	17

Nützliche Funktionen

Einstellen der Bässe, Mitten, Höhen, des Subwoofers, der Balance (zwischen links und rechts) und des Faders (zwischen vorne und hinten)	18
Einstellen von BASS ENGINE SQ	18
Mit Siri Eyes Free (nur CDE-203BT/UTE-200BT)	18

Einstellungen

Abbrechen des DEMO-Modus	20
Grundlegende Einstellungen	20
Allgemeine Einstellungen (GENERAL)	20
Audioeinstellungen (AUDIO).....	21
Display-Einstellung (DISPLAY).....	21
BLUETOOTH-Einstellungen (BLUETOOTH) (nur CDE-203BT/UTE-200BT)	22

Zusätzliche Informationen

Aktualisieren der Firmware	23
Sicherheitsmaßnahmen	23
Wartung und Instandsetzung	24
Technische Daten	25
Fehlerbehebung	27
Meldungen	31

Verbindung/Installation

Vorsichtsmaßnahmen	32
Teileliste für die Installation	32
Anschluss	33
Installation	36

Übersicht über die Teile und Bedienelemente

Hauptgerät

■ CDE-203BT / UTE-200BT

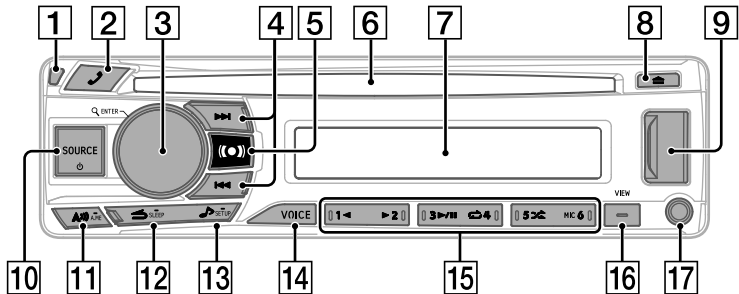

■ CDE-201R

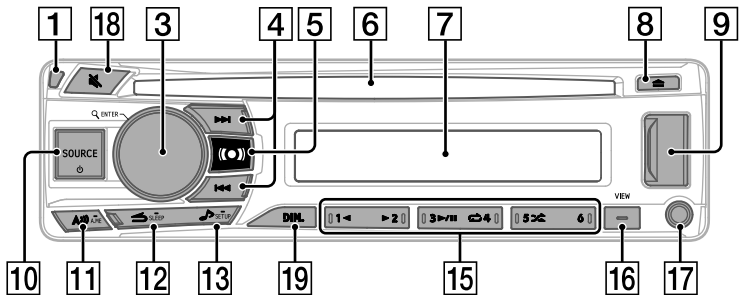

1 Frontblenden-Entriegelungstaste



Aufrufen des Anruflistenmenüs. Annehmen/Beenden eines Anrufs
Drücken und länger als 2 Sekunden halten, um das BLUETOOTH-Signal zu wechseln.

3 Drehregler

Zum Verstellen der Lautstärke drehen.

ENTER

Auswählen des markierten Elements.

Q (Blättern) (Seiten 13, 15)

Aufrufen des Blättern-Modus während der Wiedergabe. (Nicht verfügbar, wenn ein USB-Gerät im Android-Modus oder ein iPod angeschlossen ist.)

Auswahl von PTY in RDS.



Radiomodus:

Automatisches Einstellen von Radiosendern.
Zum manuellen Einstellen Taste gedrückt halten.

Disc/USB-Gerätemodus:

Wechseln zwischen vorherigem/nächstem Song.
Für Schnellen Rücklauf/Vorlauf drücken und 2 Sekunden lang halten.

5  (Seite 18)

6 **Discschacht (nur CDE-203BT/CDE-201R)**

7 **Displayfenster**

8  (Disc auswerfen)
(nur CDE-203BT/CDE-201R)

9 **USB-Anschluss**

10 **SOURCE**

Ändern der Quelle.

 (Hauptschalter)

Stromversorgung einschalten.

Drücken und länger als 2 Sekunden halten, um das Gerät und das Display auszuschalten.

11 

Im Radiomodus drücken, um das Frequenzband zu wechseln.

■ **A.ME**

Im Radiomodus drücken und länger als 2 Sekunden halten, um Sender automatisch zu speichern.

12  (zurück)

Rückkehr zur vorherigen Anzeige.

■ **SLEEP**

Drücken und 2 Sekunden halten, um die Quelle auszuschalten und die Uhr anzuzeigen.

13  (Seite 18)

Direktes Öffnen des Audioeinstellungsmodus.

■ **SETUP**

Drücken und halten, um das Einstellungs Menü zu öffnen.

14 **VOICE (Seiten 17, 18)**

Drücken, um Sprachwahl, Spracherkennung (nur Android™-Smartphones) oder die Siri-Funktion (nur iPhone) zu aktivieren.

15 **Zifferntasten (1 bis 6)**

Empfangen von gespeicherten Radiosendern. Drücken und halten, um Sender zu speichern.

◀ / ▶

Überspringen eines Albums für das Audiogerät. Drücken und halten, um Alben dauerhaft zu überspringen.
(Nicht verfügbar, wenn ein USB-Gerät im Android-Modus oder ein iPod angeschlossen ist.)

▶ / II (Wiedergabe/Pause)

 (Wiederholung)

(Nicht verfügbar, wenn ein USB-Gerät im Android-Modus angeschlossen ist.)

 (Zufallswiedergabe)

(Nicht verfügbar, wenn ein USB-Gerät im Android-Modus angeschlossen ist.)

MIC (nur CDE-203BT/ UTE-200BT) (Seite 17)

16 **VIEW**

Ändern der Displayelemente.

■ (Scrollen)

Drücken und halten, um ein Displayelement zu scrollen.

17 **AUX-Eingangsbuchse**

18  (STUMMSCHALTUNG)

Aktivieren/Deaktivieren des Stumm-Modus.

19 **DIM.**

Drücken, um die Dimmerfunktion zu ändern.

Bedienung mit Fernsteuerung

Dieses Gerät kann mit einer optionalen Alpine-Fernbedienung bedient werden. Einzelheiten können Sie bei Ihrem Alpine-Händler in Erfahrung bringen.

Richten Sie den Sender der optionalen Fernbedienung auf den Fernbedienungssensor.

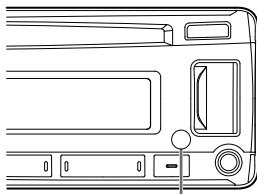

Fernbedienungssensor

Verbindung mit der Schnittstellenbox für die Lenkradfernbedienung

Mit einer optionalen Alpine-Schnittstellenbox für die Lenkradfernbedienung (nicht im Lieferumfang enthalten), kann dieses Gerät über die Lenkrad-Bedienelemente des Fahrzeugs bedient werden. Einzelheiten können Sie bei Ihrem Alpine-Händler in Erfahrung bringen.

Erste Schritte

Zum Abbrechen der Demonstrationsanzeige (DEMO) siehe Seite 20.

Für die Verbindung/Installation siehe Seite 32.

Abnehmen der Frontblende

Sie können die Frontblende dieses Geräts abnehmen, um Diebstahl zu verhindern.

- 1 Drücken und halten Sie \odot (Ein/Aus) ①, bis das Gerät ausgeschaltet ist. Drücken Sie die Frontblenden-Entriegelungstaste ② und ziehen Sie die Blende anschließend zu sich, um sie zu entfernen.

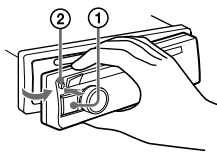

Alarm

Wenn Sie den Zündschalter auf die OFF-Position drehen, ohne die Frontblende zu lösen, ertönt für einige Sekunden ein Alarm. Der Alarm ertönt nur, wenn der eingebaute Verstärker verwendet wird.

Anbringen der Frontblende

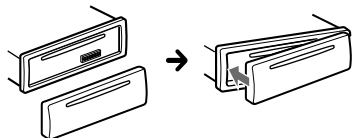

Rücksetzen des Geräts

Bevor Sie das Gerät zum ersten Mal betätigen, nach dem Auswechseln der Autobatterie oder einem Wechsel der Anschlüsse müssen Sie das Gerät zurücksetzen.

- 1 Drücken Sie ⏏ und die Zifferntaste 6 für mehr als 2 Sekunden.

Hinweis

Durch Zurücksetzen des Geräts werden die eingestellte Uhrzeit und einige weitere gespeicherte Inhalte gelöscht.

Einstellen von Bereich/Region

Nach dem Zurücksetzen des Geräts erscheint die Bereichs-/Regionseinstellungsanzeige.

- 1 Drücken Sie ENTER, während [AREA] angezeigt wird. Der aktuell eingestellte Bereich wird angezeigt.
- 2 Drehen Sie den Drehregler, um [AREA EUROPE] oder [AREA RUSSIA] auszuwählen, und drücken Sie den Drehregler anschließend.
- 3 Drehen Sie den Drehregler, um [YES] oder [NO] auszuwählen, und drücken Sie den Drehregler anschließend.
Wenn der Bereich/die Region geändert wird, wird das Gerät zurückgesetzt, anschließend wird die Uhr angezeigt.

Diese Einstellung kann im allgemeinen Einstellungsmenü konfiguriert werden (Seite 20).

Einstellen der Uhr

- 1 Drücken und halten Sie ⏏ /SETUP für mindestens 2 Sekunden, drehen Sie den Drehregler, um [GENERAL] auszuwählen, und drücken Sie den Drehregler anschließend.
- 2 Drehen Sie den Drehregler, um [CLOCK ADJ] auszuwählen, und drücken Sie den Drehregler anschließend.
Die Stundenanzeige blinkt.
- 3 Drehen Sie den Drehregler, um die Stunden und Minuten einzustellen.
Drücken Sie ⏪ / ⏩ , um die digitale Anzeige zu verschieben.
- 4 Drücken Sie ENTER, um die Stunden und Minuten einzustellen.
- 5 Drücken Sie ⏪ (zurück) zweimal.
Die Einstellung ist nun abgeschlossen.

Zum Anzeigen der Uhr

Drücken Sie VIEW.

Vorbereiten eines BLUETOOTH-Geräts (nur CDE-203BT/UTE-200BT)

Je nach dem verwendeten BLUETOOTH-kompatiblen Gerät wie einem Smartphone, Mobiltelefon und Audiogerät (nachstehend „BLUETOOTH-Gerät“, falls nicht anders angegeben), können Sie Musik hören oder die Freisprechfunktion verwenden. Einzelheiten zum Anschluss finden Sie in der Bedienungsanleitung, die mit dem Gerät geliefert wurde. Drehen Sie vor der Verbindungsherstellung die Lautstärke dieses Geräts ab.

Kopplung und Verbindung mit einem BLUETOOTH-Gerät

Bei der erstmaligen Verbindung eines BLUETOOTH-Geräts ist die gegenseitige Registrierung (die so genannte „Kopplung“) erforderlich. Die Kopplung ermöglicht, dass dieses Gerät und andere Geräte sich gegenseitig erkennen. Dieses Gerät kann zwei BLUETOOTH-Geräte (zwei Mobiltelefone oder ein Mobiltelefon und ein Audiogerät) anschließen.



- 1 Bringen Sie das BLUETOOTH-Gerät innerhalb von 1 m von diesem Gerät.
- 2 Drücken und halten Sie /SETUP für mindestens 2 Sekunden, drehen Sie den Drehregler, um [BLUETOOTH] auszuwählen, und drücken Sie den Drehregler anschließend.
- 3 Drehen Sie den Drehregler, um [PAIRING] auszuwählen, und drücken Sie den Drehregler anschließend.
- 4 Drehen Sie den Drehregler, um [SET DEVICE 1]* oder [SET DEVICE 2]* auszuwählen, und drücken Sie den Drehregler anschließend.
 blinkt, während das Gerät im Standby-Modus das Koppeln durchführt.

* [SET DEVICE 1] oder [SET DEVICE 2] wird nach dem Koppeln zum gepaarten Gerätenamen geändert.

- 5 Führen Sie den Kopplungsvorgang auf dem BLUETOOTH-Gerät durch, damit es dieses Gerät erkennen kann.

- 6 Wählen Sie [CDE-203BT] [UTE-200BT] (Ihr Modellname) im Display des BLUETOOTH-Geräts.

Wenn Ihr Modellname nicht erscheint, wiederholen Sie ab Schritt 2.

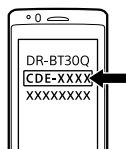

- 7 Geben Sie [0000] ein, wenn auf dem BLUETOOTH-Gerät zur Eingabe eines Kennworts* aufgefordert wird.

* Das Kennwort kann auch, je nach dem Gerät, als „Passcode“, „PIN-Code“, „PIN-Nummer“, „Passwort“ usw. bezeichnet werden.

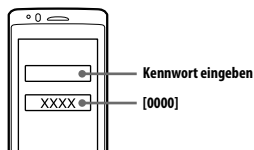

Wenn die Kopplung erfolgt ist, leuchtet dauerhaft.

- 8 Wählen Sie dieses Gerät auf dem BLUETOOTH-Gerät, um die BLUETOOTH-Verbindung aufzubauen.
 oder leuchtet auf, wenn die Verbindung hergestellt ist.

Hinweis

Während der Verbindung mit einem BLUETOOTH-Gerät kann dieses Gerät nicht von einem anderen Gerät erkannt werden. Rufen Sie den Kopplungsmodus auf und suchen Sie dieses Gerät von einem anderen Gerät aus, um die Erkennung zu aktivieren.

Starten der Wiedergabe

Einzelheiten finden Sie unter „Wiedergeben eines BLUETOOTH-Geräts (nur CDE-203BT/UTE-200BT)“ (Seite 14).

Trennen des gekoppelten Geräts

Führen Sie die Schritte 2 bis 4 aus, um die Verbindung zu trennen, nachdem dieses und das BLUETOOTH-Gerät gekoppelt wurden.

Verbindung mit einem gekoppelten BLUETOOTH-Gerät

Um ein gekoppeltes Gerät zu verwenden, ist eine Verbindung mit diesem Gerät erforderlich. Einige gekoppelte Geräte verbinden sich automatisch.



- 1 Drücken und halten Sie **🎵/SETUP** für mindestens 2 Sekunden, drehen Sie den Drehregler, um **[BLUETOOTH]** auszuwählen, und drücken Sie den Drehregler anschließend.
- 2 Drehen Sie den Drehregler, um **[BT IN]** auszuwählen, und drücken Sie den Drehregler anschließend.
Stellen Sie sicher, dass **📶** leuchtet.
- 3 Aktivieren Sie die **BLUETOOTH-Funktion** auf dem **BLUETOOTH-Gerät**.
- 4 Bedienen Sie das **BLUETOOTH-Gerät**, um dieses Gerät anzuschließen.
📶 oder **📶** leuchten.

Symbole im Display:

	Leuchtet auf, wenn Freisprechen verfügbar ist, nachdem das Freisprechprofil HPF aktiviert wurde.
	Leuchtet auf, wenn das Audiogerät wiedergegeben werden kann, nachdem A2DP (Advanced Audio Distribution Profile) aktiviert wurde.

Verbinden des zuletzt angeschlossenen Geräts mit diesem Gerät

Aktivieren Sie die **BLUETOOTH-Funktion** auf dem **BLUETOOTH-Gerät**.

Um eine Verbindung zum Audiogerät herzustellen, drücken Sie **SOURCE** **🎵**, um **[BT AUDIO]** auszuwählen.

Um mit dem Mobiltelefon zu verbinden, drücken Sie **🎵**.

Hinweis

Beim Streamen von **BLUETOOTH-Audio** können Sie keine Verbindung von diesem Gerät zum Mobiltelefon herstellen. Verbinden Sie stattdessen das Mobiltelefon mit diesem Gerät.

Tip

Bei eingeschaltetem **BLUETOOTH-Signal**: Wenn die Zündung eingeschaltet ist, wird dieses Gerät automatisch mit dem zuletzt verbundenen Mobiltelefon verbunden.

Installieren des Mikrofons

Einzelheiten finden Sie unter „Installieren des Mikrofons“ (nur **CDE-203BT/UTE-200BT**)“ (Seite 36).

Verbinden mit einem iPhone/iPod (BLUETOOTH-Autokopplung)

Wenn ein **iPhone/iPod** mit **iOS5** oder höher an den **USB-Anschluss** angeschlossen ist, wird das Gerät automatisch mit dem **iPhone/iPod** gekoppelt und verbunden.
Um die **BLUETOOTH-Autokopplung** zu aktivieren, stellen Sie sicher, dass **[AUTO PAIR]** in **[BLUETOOTH]** auf **[ON]** gestellt ist (Seite 22).

- 1 Aktivieren Sie die **BLUETOOTH-Funktion** auf dem **iPhone/iPod**.
- 2 Verbinden Sie ein **iPhone/einen iPod** mit dem **USB-Anschluss**.

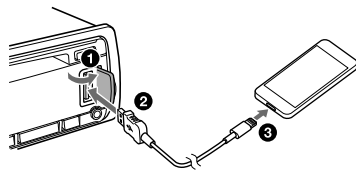

Stellen Sie sicher, dass **📶** auf dem Display des Geräts leuchtet.

Hinweise

- **BLUETOOTH-Autokopplung** ist nicht möglich, wenn das Gerät bereits mit zwei **BLUETOOTH-Geräten** verbunden ist. Trennen Sie in diesem Fall eines der Geräte und verbinden Sie anschließend das **iPhone/den iPod**.
- Wenn die **BLUETOOTH-Autokopplung** nicht eingerichtet ist, siehe „Vorbereiten eines **BLUETOOTH-Geräts**“ (nur **CDE-203BT/UTE-200BT**)“ (Seite 10).

Verbinden eines USB-Geräts

- 1 Verringern Sie die Lautstärke an diesem Gerät.
- 2 Verbinden Sie das USB-Gerät mit dem Gerät.
Um einen iPod/ein iPhone anzuschließen, verwenden Sie das USB-Verbindungskabel für den iPod (separat erhältlich) (nur CDE-203BT/UTE-200BT).

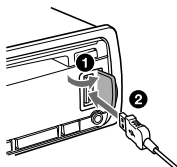

Anschließen eines anderen tragbaren Audiogeräts

- 1 Schalten Sie das tragbare Audiogerät aus.
- 2 Verringern Sie die Lautstärke an diesem Gerät.
- 3 Verbinden Sie das tragbare Audiogerät über ein Anschlusskabel (separat erhältlich) mit der AUX-Eingangsbuchse (Stereo-Minibuchse) am Gerät*.

* Achten Sie darauf, einen geraden Stecker zu verwenden.

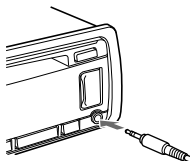

- 4 Drücken Sie SOURCE ϕ , um [AUX] auszuwählen.

So passen Sie die Lautstärke des verbundenen Geräts an andere Quellen an

Starten Sie die Wiedergabe des tragbaren Audiogeräts mit einer moderaten Lautstärke und stellen Sie die übliche Hörlautstärke auf dem Gerät ein. Drücken und halten Sie \mathbb{A} /SETUP für mindestens 2 Sekunden, wählen Sie anschließend [AUDIO] \rightarrow [AUX VOL] (Seite 21).

Rundfunkempfang

Rundfunkempfang

Drücken Sie SOURCE ϕ und wählen Sie [TUNER], um Radio zu hören.

Automatisches Speichern

- 1 Drücken Sie \mathbb{A} //A.ME, um das Band zu wechseln (FM1, FM2, FM3, MW oder LW).
- 2 Drücken und halten Sie \mathbb{A} //A.ME für mindestens 2 Sekunden.
Das Gerät speichert Sender in der Reihenfolge der Frequenz auf den Zifferntasten.

Tuning

- 1 Drücken Sie \mathbb{A} //A.ME, um das Band zu wechseln (FM1, FM2, FM3, MW oder LW).
- 2 Stellen Sie den gewünschten Sender ein.

Manuelle Sendersuche

Drücken und halten Sie \mathbb{A} / \blacktriangleleft / \blacktriangleright , um die ungefähre Frequenz zu lokalisieren, und drücken Sie anschließend wiederholt \mathbb{A} / \blacktriangleleft / \blacktriangleright , um die Feineinstellung auf die gewünschte Frequenz vorzunehmen.

Automatische Sendersuche

Drücken Sie \mathbb{A} / \blacktriangleleft / \blacktriangleright .
Der Suchlauf stoppt, wenn das Gerät einen Sender empfängt.

Manuelles Speichern

- 1 Halten Sie während des Empfangs des zu speichernden Senders eine Zifferntaste (1 bis 6) gedrückt, bis [MEM] angezeigt wird.

Empfangen der gespeicherten Sender

- 1 Wählen Sie das Band aus und drücken Sie dann eine Zifferntaste (1 bis 6).

Verwenden von Radio Data System (RDS)

Einstellen von alternativen Frequenzen (AF) und Verkehrsfunk (TA)

AF setzt die Station kontinuierlich auf das stärkste Signal in einem Netzwerk zurück, und TA liefert aktuelle Verkehrsinformationen oder Verkehrsprogramme (TP), wenn sie empfangen werden.

- 1 Drücken und halten Sie /SETUP für mindestens 2 Sekunden, drehen Sie den Drehregler, um [GENERAL] auszuwählen, und drücken Sie den Drehregler anschließend.
- 2 Drehen Sie den Drehregler, um [AF/TA] auszuwählen, und drücken Sie den Drehregler anschließend.
- 3 Drehen Sie den Drehregler, um [AF ON], [TA ON], [AF/TA ON] oder [AF/TA OFF] auszuwählen, und drücken Sie den Drehregler anschließend.

Speichern von RDS-Sendern mit der AF- und TA-Einstellung

Sie können RDS-Sender zusammen mit einer AF/TA-Einstellung speichern. Stellen Sie AF/TA ein und speichern Sie anschließend den Sender automatisch oder manuell. Wenn Sie manuell speichern, können Sie auch Nicht-RDS-Sender einstellen.

Notfallansagen erhalten

Wenn AF oder TA eingeschaltet sind, unterbrechen Notfallansagen automatisch die aktuell gewählte Quelle.

Während des Verkehrsfunks die Lautstärke einstellen

Die Lautstärke wird für nachfolgende Verkehrsdurchsagen gespeichert, unabhängig von der regulären Lautstärke.

In einem regionalen Programm bleiben (REGIONAL)

Wenn die Funktionen AF und REGIONAL eingeschaltet sind, wird bei einer stärkeren Frequenz nicht zu einem anderen Regionalsender gewechselt. Wenn Sie den Empfangsbereich des Regionalprogramms verlassen, stellen Sie

während des UKW-Empfangs [REGIONAL, OFF] in [GENERAL] ein (Seite 20).

Diese Funktion funktioniert nicht im Vereinigten Königreich und einigen anderen Bereichen.

„Local Link“-Funktion (nur im Vereinigten Königreich)

Mit dieser Funktion können Sie auch andere lokale Sender in der Region auswählen, auch wenn sie nicht auf Ihren Zifferntasten gespeichert sind. Drücken Sie während des UKW-Empfangs eine Zifferntaste (1 bis 6), auf der ein lokaler Sender gespeichert ist. Drücken Sie innerhalb von 5 Sekunden erneut eine Zifferntaste des lokalen Senders. Wiederholen Sie diesen Vorgang, bis der lokale Sender empfangen wird.

Auswählen von Programmtypen (PTY)

- 1 Drücken Sie  (Blättern) während des UKW-Empfangs.
- 2 Drehen Sie den Drehregler, bis der gewünschte Programmtyp erscheint, und drücken Sie den Drehregler anschließend.

Das Gerät sucht nach einem Sender, der den gewählten Programmtyp wiedergibt.

Programmtypen

NEWS (Nachrichten), **AFFAIRS** (Aktuelle Angelegenheiten), **INFO** (Information), **SPORTS** (Sport), **EDUCATE** (Bildung), **DRAMA** (Theater), **CULTURE** (Kultur), **SCIENCE** (Wissenschaft), **VARIED** (Sprachsendung), **POP M** (Popmusik), **ROCK M** (Rockmusik), **EASY M** (Easy Listening), **LIGHT M** (Leichte Klassik), **CLASSICS** (Klassik), **OTHER M** (Sonstige Musik), **WEATHER** (Wetter), **FINANCE** (Finanzberichte), **CHILDREN** (Kinderprogramme), **SOCIAL A** (Magazinsendungen), **RELIGION** (Religion), **PHONE IN** (Hörtelefon), **TRAVEL** (Reiseinformationen), **LEISURE** (Freizeitprogramm), **JAZZ** (Jazz), **COUNTRY** (Country-Musik), **NATION M** (Volksmusik), **OLDIES** (Oldies), **FOLK M** (Folk-Musik), **DOCUMENT** (Dokumentarbeiträge)

Uhrzeit einstellen (RDS CT)

Die CT-Daten aus der RDS-Übertragung stellen die Uhr ein.

- 1 Stellen Sie [RDS CT ON] in [GENERAL] ein (Seite 20).

Wiedergabe

Wiedergeben einer Disc (nur CDE-203BT/CDE-201R)

- 1 Legen Sie die Disc ein (Beschriftung nach oben).

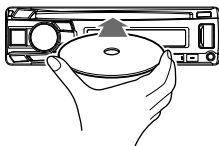

Die Wiedergabe beginnt automatisch.

Wiedergeben eines USB-Geräts

In dieser Bedienungsanleitung stellt der Begriff „iPod“ eine allgemeine Referenz für die iPod-Funktionen auf einem iPod und iPhone dar, wenn nicht anders im Text oder in Abbildungen angegeben (iPod-/iPhone-Betrieb ist nur bei CDE-203BT/UTE-200BT verfügbar).

Informationen zur Kompatibilität Ihres iPod finden Sie unter „Über iPod (nur CDE-203BT/UTE-200BT)“ (Seite 24).

USB-Geräte vom Typ AOA (Android Open Accessory) 2.0, MSC (Mass Storage Class) und MTP (Media Transfer Protocol)*, die dem USB-Standard entsprechen, können verwendet werden. Je nach USB-Gerät kann der Android-Modus oder MSC/MTP-Modus am Gerät ausgewählt werden.

Einige digitale Mediaplayer oder Android-Smartphones müssen möglicherweise auf den MTP-Modus gestellt werden.

* beispielsweise ein USB-Flash-Laufwerk, ein digitaler Mediaplayer, ein Android-Smartphone

Hinweise

- Informationen zur Kompatibilität Ihres USB-Geräts erhalten Sie bei Ihrem Alpine-Händler.
- Smartphones mit Android OS 4.1 oder höher unterstützen Android Open Accessory 2.0 (AOA 2.0). Allerdings können einige Smartphones AOA 2.0 nicht vollständig unterstützen, selbst wenn Android OS 4.1 oder höher installiert ist.

Informationen zur Kompatibilität Ihres Android-Smartphones erhalten Sie bei Ihrem Alpine-Händler.

- Die Wiedergabe der folgenden Dateien wird nicht unterstützt.
MP3/WMA/FLAC/AAC*:
 - urheberrechtlich geschützte Dateien
 - DRM-Dateien (Digital Rights Management)
 - Mehrkanal-AudiodateienMP3/WMA/AAC*:
 - verlustfreie Komprimierungsdateien

* nur CDE-203BT/UTE-200BT

Wählen Sie vor der Herstellung einer Verbindung den USB-Modus (Android-Modus oder MSC/MTP-Modus) entsprechend dem USB-Gerät (Seite 20).

- 1 Schließen Sie ein USB-Gerät an den USB-Anschluss an (Seite 12).

Die Wiedergabe beginnt.

Wenn bereits ein Gerät angeschlossen ist, starten Sie die Wiedergabe, indem Sie SOURCE  drücken und [USB] auswählen ([IPD] erscheint im Display, wenn der iPod erkannt wird).

- 2 Stellen Sie die Lautstärke an diesem Gerät ein.

Beenden der Wiedergabe

Halten Sie SLEEP 2 Sekunden lang gedrückt.

Entfernen des Geräts

Stoppen Sie die Wiedergabe und entfernen Sie das Gerät.



Vorsichtsmaßnahme für das iPhone

Wenn Sie ein iPhone per USB anschließen, wird die Anruflautstärke ausschließlich über das iPhone geregelt, nicht über dieses Gerät. Verstellen Sie während eines Anrufs nicht die Lautstärke am Gerät, da es ansonsten nach Beenden des Anrufs zu einem plötzlichen lauten Geräusch kommen kann.

Wiedergeben eines BLUETOOTH-Geräts (nur CDE-203BT/UTE-200BT)

Sie können Inhalte auf einem verbundenen Gerät wiedergeben, das BLUETOOTH A2DP (Advanced Audio Distribution Profile) unterstützt.



- 1 Stellen Sie die BLUETOOTH-Verbindung zum Audiogerät her (Seite 10).**
Drücken und halten Sie /SETUP für mindestens 2 Sekunden und wählen Sie anschließend [BLUETOOTH] → [AUDIO DEVICE] (Seite 22), um das Audiogerät auszuwählen.
- 2 Drücken Sie SOURCE  und wählen Sie [BT AUDIO] aus.**
- 3 Bedienen Sie das Audiogerät, um die Wiedergabe zu starten.**
- 4 Stellen Sie die Lautstärke an diesem Gerät ein.**

Hinweise

- Je nach Audiogerät können auf diesem Gerät keine Informationen wie Titel, Titelnummer/-dauer und Wiedergabestatus angezeigt werden.
- Selbst wenn die Quelle auf diesem Gerät geändert wird, hört die Wiedergabe des Audiogeräts nicht auf.

Anpassen der Lautstärke des BLUETOOTH-Geräts an andere Quellen



Starten Sie die Wiedergabe des BLUETOOTH-Audiogeräts mit einer moderaten Lautstärke und stellen Sie die übliche Hörlautstärke auf dem Gerät ein.

Drücken und halten Sie /SETUP für mindestens 2 Sekunden, wählen Sie anschließend [AUDIO] → [BTA VOL.] (Seite 21).

Suchen und Wiedergeben von Titeln

Verwenden der Wiederholfunktion und Zufallswiedergabe



Nicht verfügbar, wenn ein USB-Gerät im Android-Modus angeschlossen ist.

- 1 Drücken Sie während der Wiedergabe wiederholt  (Wiederholen) oder  (Zufallswiedergabe), bis der gewünschte Wiedergabemodus angezeigt wird.**
Es kann einen Moment dauern, bis die Wiedergabe im ausgewählten Wiedergabemodus beginnt.

Verfügbare Wiedergabemodi hängen von der ausgewählten Klangquelle ab.



Suche eines Titels nach dem Namen

Nicht verfügbar, wenn ein USB-Gerät im Android-Modus oder ein iPod angeschlossen ist.

- 1 Drücken Sie während der CD- oder USB-Wiedergabe , um die Liste der Suchkategorien anzuzeigen.**
Wenn die Titelliste erscheint, drücken Sie wiederholt  (zurück), um die gewünschte Suchkategorie anzuzeigen.
- 2 Drehen Sie den Drehregler, um die gewünschte Suchkategorie auszuwählen, und drücken Sie den Drehregler anschließend.**
- 3 Wiederholen Sie Schritt 2, um den gewünschten Titel zu suchen.**
Die Wiedergabe beginnt.

Suche mit übersprungenen Elementen (Sprungmodus)

Nicht verfügbar, wenn ein USB-Gerät im Android-Modus oder ein iPod angeschlossen ist.

- 1 Drücken Sie , (blättern).**
- 2 Drücken Sie .**
- 3 Drehen Sie den Drehregler, um das Element auszuwählen.**
Die Liste wird in Schritten von 10 % der Gesamtzahl der Elemente durchgeblättert.
- 4 Drücken Sie ENTER, um zum Blättern-Modus zurückzukehren.**
Das ausgewählte Element wird angezeigt.
- 5 Drehen Sie den Drehregler, um das gewünschte Element auszuwählen, und drücken Sie den Drehregler anschließend.**
Die Wiedergabe beginnt.

Freisprechen (nur per BLUETOOTH) (nur CDE-203BT/UTE-200BT)

Verbinden Sie ein Mobiltelefon mit diesem Gerät, um es verwenden zu können. Sie können zwei Mobiltelefone an das Gerät anschließen. Einzelheiten finden Sie unter „Vorbereiten eines BLUETOOTH-Geräts (nur CDE-203BT/UTE-200BT)“ (Seite 10).



Annehmen von Anrufen

- 1 Drücken Sie , wenn ein Anruf mit einem Klingelton empfangen wird. Der Anruf beginnt.

Hinweis

Der Klingelton und die Sprache des Sprechers werden nur über die vorderen Lautsprecher ausgegeben.

Ablehnen des Anrufs

Halten Sie SLEEP 2 Sekunden lang gedrückt.

Beenden des Anrufs

Drücken Sie  erneut.

Tätigen eines Anrufs

Sie können einen Anruf aus dem Telefonbuch oder der Anrufliste tätigen, wenn ein Mobiltelefon verbunden ist, das PBAP (Phone Book Access Profile) unterstützt. Wenn zwei Mobiltelefone an das Gerät angeschlossen sind, wählen Sie eines davon aus.

Aus dem Telefonbuch

- 1 Drücken Sie . Wenn zwei Mobiltelefone an das Gerät angeschlossen sind, drehen Sie den

Drehregler, um eines der Telefone auszuwählen, und drücken Sie den Drehregler anschließend.

- 2 Drehen Sie den Drehregler, um [PHONE BOOK] auszuwählen, und drücken Sie den Drehregler anschließend.
- 3 Drehen Sie den Drehregler, um den Anfangsbuchstaben aus der Liste auszuwählen, und drücken Sie den Drehregler anschließend.
- 4 Drehen Sie den Drehregler, um einen Namen aus der Liste auszuwählen, und drücken Sie den Drehregler anschließend.
- 5 Drehen Sie den Drehregler, um eine Nummer aus der Liste auszuwählen, und drücken Sie den Drehregler anschließend. Der Anruf beginnt.

Aus der Anrufliste

- 1 Drücken Sie . Wenn zwei Mobiltelefone an das Gerät angeschlossen sind, drehen Sie den Drehregler, um eines der Telefone auszuwählen, und drücken Sie den Drehregler anschließend.
- 2 Drehen Sie den Drehregler, um [HISTORY] auszuwählen, und drücken Sie den Drehregler anschließend. Eine Liste der vergangenen Anrufe wird angezeigt.
- 3 Drehen Sie den Drehregler, um einen Namen oder eine Telefonnummer aus der Anrufliste auszuwählen, und drücken Sie den Drehregler anschließend. Der Anruf beginnt.

Durch Telefonnummerneingabe

1 Drücken Sie .

Wenn zwei Mobiltelefone an das Gerät angeschlossen sind, drehen Sie den Drehregler, um eines der Telefone auszuwählen, und drücken Sie den Drehregler anschließend.

2 Drehen Sie den Drehregler, um [DIAL NUMBER] auszuwählen, und drücken Sie den Drehregler anschließend.

3 Drehen Sie den Drehregler, um die Telefonnummer einzugeben, wählen Sie anschließend [] (Leerzeichen) und drücken Sie dann ENTER*.

Der Anruf beginnt.

* Drücken Sie   , um die digitale Anzeige zu verschieben.

Hinweis

[] wird anstelle von [#] auf dem Display angezeigt.

Durch Wahlwiederholung

1 Drücken Sie .

Wenn zwei Mobiltelefone an das Gerät angeschlossen sind, drehen Sie den Drehregler, um eines der Telefone auszuwählen, und drücken Sie den Drehregler anschließend.

2 Drehen Sie den Drehregler, um [REDIAL] auszuwählen, und drücken Sie den Drehregler anschließend.

Der Anruf beginnt.

Durch Schlagwörter

Sie können einen Anruf tätigen, indem Sie ein Schlagwort sagen, das in einem verbundenen Mobiltelefon mit Sprachwahlfunktion gespeichert ist.

1 Drücken Sie .

Wenn zwei Mobiltelefone an das Gerät angeschlossen sind, drehen Sie den Drehregler, um eines der Telefone auszuwählen, und drücken Sie den Drehregler anschließend.

2 Drehen Sie den Drehregler, um [VOICE DIAL] auszuwählen, und drücken Sie den Drehregler anschließend.

Drücken Sie alternativ VOICE.

3 Sprechen Sie eines der im Mobiltelefon gespeicherten Schlagwörter aus.

Ihre Stimme wird erkannt und der Anruf wird getätigt.

Abbrechen der Sprachwahl

Drücken Sie VOICE.

Verfügbare Funktionen während eines Gesprächs

So stellen Sie die Ruftonlautstärke ein

Drehen Sie den Drehregler, während ein Anruf ankommt.

So verstellen Sie die Lautstärke der Stimme des Gesprächspartners

Drehen Sie den Drehregler während eines Anrufs.

Einstellen der Lautstärke für den Gesprächspartner (per Mikrofon-Eingangspegel)

Drücken Sie MIC.

Einstellbare Lautstärkepegel: [MIC GAIN LOW], [MIC GAIN MID], [MIC GAIN HI].

Verringern von Echo und Störgeräuschen (Echo-/Störgeräuschunterdrückung)

Drücken und halten Sie MIC.

Einstellbarer Modus: [BTP EC/NC 1], [BTP EC/NC 2].

Umschalten zwischen Freisprech- und Handheld-Modus

Drücken Sie während eines Anrufs /A.ME, um den Telefonanruf zwischen diesem Gerät und dem Mobiltelefon umzuschalten.

Hinweis

Je nach Mobiltelefon ist dieser Vorgang möglicherweise nicht verfügbar.

Nützliche Funktionen

Einstellen der Bässe, Mitten, Höhen, des Subwoofers, der Balance (zwischen links und rechts) und des Faders (zwischen vorne und hinten)

- 1 Drücken Sie /SETUP.
- 2 Drehen Sie den Drehregler, um die einzelnen Modi einzustellen, und drücken Sie den Drehregler anschließend.

Bei jedem Drücken wird der Modus nach folgendem Schema geändert:
BASS → MID → TREBLE → SUBW → BALANCE → FADER

Bässe	-7 bis +7
Mitten	-7 bis +7
Höhen	-7 bis +7
Subwoofer	OFF bis 0 bis +15
Balance	L15 bis R15
Überblendung	R15 bis F15

- 3 Drücken Sie /SETUP, um zum normalen Modus zurückzukehren.

Hinweise

- Wenn für 5 Sekunden keine Bedienung erfolgt, kehrt das Gerät automatisch in den normalen Modus zurück.
- Wenn die Pegel für Bässe/Mitten/Höhen/Subwoofer eingestellt werden, wird BASS ENGINE SQ auf [OFF] gestellt (Seite 18).

Einstellen von BASS ENGINE SQ

Mit BASS ENGINE SQ können Sie den idealen Basseinsatz für Ihren musikalischen Geschmack erstellen.

- 1 Drücken Sie .
- 2 Drehen Sie den Drehregler, um [BASS ENG] einzustellen, und drücken Sie den Drehregler anschließend.

Einstellungen: [OFF], [1]–[6]

Hinweis

Wenn die Pegel für Bässe/Mitten/Höhen/Subwoofer eingestellt werden, wird BASS ENGINE SQ auf [OFF] gestellt (Seite 18).

Mit Siri Eyes Free (nur CDE-203BT/UTE-200BT)

Mit Siri Eyes Free können Sie eine iPhone-Freisprecheinrichtung verwenden, indem Sie einfach in das Mikrofon sprechen. Diese Funktion erfordert den Anschluss eines iPhones über BLUETOOTH. Die Verfügbarkeit ist begrenzt auf iPhone 4s oder neuere Modelle. Stellen Sie sicher, dass Ihr iPhone über die neueste iOS-Version verfügt.

Sie müssen die BLUETOOTH-Registrierung und Anschlusskonfigurationen für das iPhone mit dem Gerät im Voraus abschließen. Einzelheiten finden Sie unter „Vorbereiten eines BLUETOOTH-Geräts

(nur CDE-203BT/UTE-200BT)“ (Seite 10).

Drücken und halten Sie /SETUP für mindestens 2 Sekunden und wählen Sie anschließend [BLUETOOTH] → [AUDIO DEVICE] (Seite 22), um das iPhone auszuwählen.

- 1 Aktivieren Sie die Siri-Funktion auf dem iPhone.

Weitere Informationen hierzu finden Sie in der Bedienungsanleitung, die mit dem iPhone mitgeliefert wurde.

- 2 Drücken Sie VOICE.

Die Sprachbefehlsanzeige erscheint.

- 3 Es ertönt ein Piepsignal aus dem iPhone. Sprechen Sie anschließend in das Mikrofon.

Das iPhone piept wieder, dann antwortet Siri.

Deaktivieren von Siri Eyes Free

Drücken Sie VOICE.

Hinweise



- Das iPhone erkennt, je nach Einsatzbedingungen, unter Umständen Ihre Stimme nicht. (Zum Beispiel wenn Sie sich in einem fahrenden Auto befinden.)
- An Orten, wo der Empfang von iPhone-Signalen erschwert ist, funktioniert Siri Eyes Free möglicherweise nicht ordnungsgemäß oder die Reaktionszeit kann sich verzögern.
- Je nach dem Betriebszustand des iPhones funktioniert Siri Eyes Free möglicherweise nicht richtig oder wird beendet.

- Wenn Sie einen Titel per iPhone über die BLUETOOTH-Audioverbindung wiedergeben, wird Siri Eyes Free automatisch beendet und das Gerät schaltet zur BLUETOOTH-Audioquelle, sobald der Titel per BLUETOOTH zu spielen beginnt.
- Wenn Siri Eyes Free während der Audiowiedergabe aktiviert wird, wechselt das Gerät möglicherweise zur BLUETOOTH-Audioquelle, selbst wenn Sie keinen Titel für die Wiedergabe festlegen.
- Wenn Sie das iPhone an den USB-Anschluss anschließen, funktioniert Siri Eyes Free möglicherweise nicht ordnungsgemäß oder wird beendet.
- Aktivieren Sie Siri nicht mit dem iPhone, wenn Sie das iPhone per USB an das Gerät anschließen. Siri Eyes Free funktioniert möglicherweise nicht ordnungsgemäß oder kann beendet werden.
- Es gibt keine Audiowiedergabe, solange Siri Eyes Free aktiviert ist.

Einstellungen

Abbrechen des DEMO-Modus

Sie können die Demonstrationsanzeige abbrechen, die angezeigt wird, wenn die Quelle ausgeschaltet ist und die Uhr angezeigt wird.

- 1 Drücken und halten Sie /SETUP für mindestens 2 Sekunden, drehen Sie den Drehregler, um [GENERAL] auszuwählen, und drücken Sie den Drehregler anschließend.
- 2 Drehen Sie den Drehregler, um [DEMO MODE] auszuwählen, und drücken Sie den Drehregler anschließend.
- 3 Drehen Sie den Drehregler, um [DEMO OFF] auszuwählen, und drücken Sie den Drehregler anschließend.
Die Einstellung ist nun abgeschlossen.
- 4 Drücken Sie  (zurück) zweimal.
Das Display kehrt zum normalen Empfangs-/Wiedergabemodus zurück.

Grundlegende Einstellungen

Sie können Elemente in den folgenden Einrichtungskategorien verändern: Allgemeine Einstellungen (GENERAL), Audioeinstellungen (AUDIO), Display-Einstellungen (DISPLAY), BLUETOOTH-Einstellungen (BLUETOOTH)

- 1 Drücken und halten Sie /SETUP für mindestens 2 Sekunden.
- 2 Drehen Sie den Drehregler, um die Einrichtungskategorie auszuwählen, und drücken Sie den Drehregler anschließend.
Die Elemente, die eingestellt werden können, unterscheiden sich je nach Quelle und Einstellungen.
- 3 Drehen Sie den Drehregler, um die Optionen auszuwählen, und drücken Sie den Drehregler anschließend.

Rückkehr zur vorherigen Anzeige

Drücken Sie  (zurück).

Allgemeine Einstellungen (GENERAL)

AREA

Gibt den/die Bereich/Region für dieses Gerät an: [EUROPE], [RUSSIA].

Wenn der/die aktuell eingestellte Bereich/Region geändert wird, wird dieses Gerät zurückgesetzt, anschließend wird die Uhr angezeigt.

(Nur verfügbar, wenn die Quelle ausgeschaltet ist und die Uhr angezeigt wird.)

DEMO MODE (Demonstration)

Aktiviert die Demonstration: [ON], [OFF].

CLOCK ADJ (Uhreinstellung) (Seite 9)

CAUTION ALM (Alarm)

Aktiviert den Alarm: [ON], [OFF] (Seite 9).

(Nur verfügbar, wenn die Quelle ausgeschaltet ist und die Uhr angezeigt wird.)

BEEP

Aktiviert den Signalton: [ON], [OFF].

AUTO OFF

Schaltet nach der gewünschten Zeit automatisch aus, wenn das Gerät ausgeschaltet wird: [ON] (30 Minuten), [OFF].

USB MODE

Ändert den USB-Modus: [MSC/MTP], [ANDROID].
(Nur verfügbar, wenn die USB-Quelle ausgewählt ist.)

RDS CT (Uhrzeit)

Aktiviert die CT-Funktion. [ON], [OFF].

AF/TA (alternative Frequenzen/Verkehrsfunk)

Wählt die Einstellungen für die alternativen Frequenzen (AF) und den Verkehrsfunk (TA): [AF ON], [TA ON], [AF/TA ON], [AF/TA OFF].

RDS REGIONAL

Beschränkt den Empfang auf eine bestimmte Region: [ON], [OFF].
(Nur verfügbar, wenn FM empfangen wird.)

FIRMWARE

(Nur verfügbar, wenn die Quelle ausgeschaltet ist und die Uhr angezeigt wird.)
Überprüft/aktualisiert die Firmware-Version.
Einzelheiten können Sie bei Ihrem Alpine-Händler in Erfahrung bringen.

FW VERSION (Firmware-Version)

Zeigt die aktuelle Firmware-Version.

FW UPDATE (Firmware-Update)

Startet den Firmware-Update-Vorgang:
[YES], [NO].

Die Aktualisierung der Firmware dauert ein paar Minuten. Während des Updates darf die Zündung nicht auf OFF gestellt und das USB-Gerät nicht entfernt werden.

Audioeinstellungen (AUDIO)

Dieses Einstellungsmenü ist nicht verfügbar, wenn die Quelle ausgeschaltet ist und die Uhr angezeigt wird.

EQ PRESET

Wählt eine von 10 Equalizer-Kurven aus oder ist deaktiviert:

[USER], [FLAT](OFF), [POP], [ROCK], [NEWS], [JAZZ], [ELEC DANCE], [HIP HOP], [EASY LIS], [COUNTRY], [CLASSICAL].

Die Equalizer-Kurveneinstellung kann für jede Quelle gespeichert werden.

3BAND PEQ (3Band parametrischer Equalizer)

Stellt WIDTH, FREQUENCY und LEVEL für jedes BAND ein.

BAND: [BASS], [MID], [TREBLE].

Einstellungen: [WIDTH <Q>], [CENTER FREQ], [LEVEL].

BALANCE

Stellt die Klangbalance ein: [R 15] – [0] – [L 15].

FADER

Stellt den relativen Pegel ein: [F 15] – [0] – [R 15].

SUBWOOFER

SUBW LEVEL (Subwoofer-Pegel)

Stellt den Subwoofer-Lautstärkepegel ein:
[OFF], [0] - [+15].

SUBW PHASE (Subwoofer-Phase)

Wählt die Subwoofer-Phase aus: [NORMAL], [REVERSE].

LPF FREQ (Tiefpassfilterfrequenz)

Wählt die Grenzfrequenz des Subwoofers aus:
[80Hz], [100Hz], [120Hz].

HPF FREQ (Hochpassfilterfrequenz)

Wählt die Grenzfrequenz der Front-/ Hecklautsprecher aus: [OFF], [80Hz], [100Hz], [120Hz].

AUX VOL (AUX-Lautstärkepegel)

Stellt den Lautstärkepegel für angeschlossene Zusatzgeräte ein: [+18 dB] – [0 dB] – [-8 dB].

Diese Einstellung macht eine Anpassung der Lautstärkepegel zwischen den Quellen unnötig.

(Nur verfügbar, wenn AUX ausgewählt ist.)

BTA VOL (BLUETOOTH-Audiolautstärke) (nur CDE-203BT/UTE-200BT)

Stellt den Lautstärkepegel für angeschlossene BLUETOOTH-Geräte ein: [+6 dB] – [0 dB] – [-6 dB].

Diese Einstellung macht eine Anpassung der Lautstärkepegel zwischen den Quellen unnötig.

(Nur verfügbar, wenn BT Audio ausgewählt ist.)

Display-Einstellung (DISPLAY)

BLACK OUT

Wenn [ON] eingestellt ist und für eine Weile keine Bedienung erfolgt, verschwindet die Anzeige automatisch.

Aktiviert die Abschaltung: [ON], [OFF].

DIMMER

Ändert die Helligkeit des Displays:
[OFF], [ON], [AUTO]*, [CLOCK].

* nur CDE-203BT/UTE-200BT

([AUTO] ist nur verfügbar, wenn die Beleuchtungssteuerleitung angeschlossen ist und die Scheinwerfer eingeschaltet sind.)

Um diese Funktion nur während eines bestimmten Zeitraums zu aktivieren, wählen Sie [CLOCK] und stellen dann die Start- und Endzeiten ein.

– Zum Einstellen der Helligkeit, wenn die Dimmerfunktion aktiviert ist:

Stellen Sie [DIMMER] auf [ON] und passen Sie dann [BRIGHTNESS] ein.

– Zum Einstellen der Helligkeit, wenn die Dimmerfunktion deaktiviert ist:

Stellen Sie [DIMMER] auf [OFF] und passen Sie dann [BRIGHTNESS] ein.

Die Helligkeitseinstellung wird gespeichert und angewendet, wenn die Dimmerfunktion aktiviert oder deaktiviert ist.

BRIGHTNESS

Stellt die Displayhelligkeit ein. Die Helligkeit ist in Stufen verstellbar: [1] – [10].

KEY COLOR (nur CDE-203BT/UTE-200BT)

Setzt die Tasten auf eine voreingestellte oder eine benutzerdefinierte Farbe.

OPTION

Wählt aus 10 voreingestellten und 1 benutzerdefinierten Farbe aus.

CUSTOMIZE

Speichert eine benutzerdefinierte Farbe für die Tasten.

RGB RED, RGB GREEN, RGB BLUE

Einstellbare Farbpalette: [0] – [32]
([0] darf nicht für alle Farbpaletten eingestellt werden).

KEY COLOR (nur CDE-201R)

Wählt die Tastenfarbe aus: [GREEN], [RED].

DISP COLOR (Display-Farbe) (nur CDE-203BT/UTE-200BT)

Setzt das Display auf eine voreingestellte oder eine benutzerdefinierte Farbe.

OPTION

Wählt aus 10 voreingestellten und 1 benutzerdefinierten Farbe aus.

CUSTOMIZE

Speichert eine benutzerdefinierte Farbe für das Display.

RGB RED, RGB GREEN, RGB BLUE

Einstellbare Farbpalette: [0] – [32] ([0] darf nicht für alle Farbpaletten eingestellt werden).

TEXT SCROLL

Blättert lange Einträge automatisch: [ON], [OFF].
(Nicht verfügbar, wenn AUX oder Radio ausgewählt ist.)

BLUETOOTH-Einstellungen (BLUETOOTH) (nur CDE-203BT/ UTE-200BT)

PAIRING (Seite 10)

Verbindet bis zu zwei BLUETOOTH-Geräte: [DEVICE 1], [DEVICE 2].
[DEVICE 1] oder [DEVICE 2] wird nach dem Koppeln zum gepaarten Gerätenamen geändert.

AUDIO DEVICE

Wählt das Audiogerät aus.
[*] erscheint auf dem mit [DEVICE 1] gepaarten Gerät oder dem aktuellen A2DP-kompatiblen Audiogerät.

RINGTONE

Wählt aus, ob dieses Gerät oder das angeschlossene Mobiltelefon den Klingelton ausgibt: [1] (dieses Gerät), [2] (Mobiltelefon).

AUTO ANSWER

Stellt dieses Gerät so ein, dass es einen eingehenden Anruf automatisch annimmt: [OFF], [1] (ca. 3 Sekunden), [2] (ca. 10 Sekunden).

AUTO PAIR (automatisches Koppeln)

Startet die BLUETOOTH-Kopplung automatisch, wenn ein iOS-Gerät ab Version 5.0 über USB verbunden wird: [ON], [OFF].

BT IN (Seite 11)

Aktiviert die BLUETOOTH-Funktion.

BT INITIAL (BLUETOOTH-Initialisierung)

Initialisiert alle BLUETOOTH-bezogenen Einstellungen (Kopplungsinformationen, Kurzwahl, Geräteinformationen usw.): [YES], [NO].

Initialisieren Sie alle Einstellungen, wenn Sie das Gerät entsorgen.

(Nur verfügbar, wenn die Quelle ausgeschaltet ist und die Uhr angezeigt wird.)

Zusätzliche Informationen

Aktualisieren der Firmware

Besuchen Sie zum Aktualisieren der Firmware bitte die Alpine-Website.

<http://www.alpine-europe.com>

Hinweise

- Für die Aktualisierung der Firmware ist ein USB-Gerät (separat erhältlich) erforderlich. Speichern Sie die Update-Datei auf dem USB-Gerät, schließen Sie das Gerät an den USB-Anschluss an und führen Sie den Update-Vorgang aus.
- Die Aktualisierung der Firmware dauert ein paar Minuten. Während des Updates darf die Zündung nicht auf OFF gestellt und das USB-Gerät nicht entfernt werden.

Sicherheitsmaßnahmen

- Kühlen Sie das Gerät vor der Benutzung ab, wenn Ihr Auto unter direkter Sonneneinstrahlung geparkt war.
- Lassen Sie die Frontblende oder externe Audiogeräte nicht im Auto liegen, da es infolge von hohen Temperaturen bei direkter Sonneneinstrahlung ansonsten zu Fehlfunktionen kommen kann.
- Die Motorantenne verlängert sich automatisch.

Kondensation

Sollte im Inneren des Geräts

Feuchtigkeitskondensation auftreten, entfernen Sie die Disc und warten etwa eine Stunde, bis sie getrocknet ist. Andernfalls funktioniert das Gerät nicht ordnungsgemäß.

Eine hohe Klangqualität bewahren

Spritzen Sie keine Flüssigkeiten auf das Gerät oder auf Discs.

Hinweise zu Discs

(nur CDE-203BT/CDE-201R)

- Setzen Sie Discs keiner direkten Sonneneinstrahlung oder Wärmequellen wie Heißluftkanälen aus und lassen Sie sie nicht in einem Auto liegen, das in direktem Sonnenlicht geparkt ist.
- Wischen Sie Discs vor der Wiedergabe von der Mitte her mit einem Putztuch ab. Verwenden Sie keine Lösungsmittel wie Benzin, Verdünnner oder handelsübliche Reinigungsmittel.
- Dieses Gerät ist für die Wiedergabe von Discs konzipiert, die dem Compact Disc (CD) Standard entsprechen. DualDiscs und einige der mit den Urheberrechtsschutztechnologien codierten Musikdatenträger entsprechen nicht dem Compact Disc (CD) Standard, daher können diese Discs nicht von diesem Gerät wiedergegeben werden.
- Discs, die dieses Gerät NICHT wiedergeben kann
 - Discs mit Etiketten, Aufklebern, Klebeband oder angebrachtem Papier. Dies kann zu Fehlfunktionen führen oder die Disc beschädigen.
 - Discs mit anderen Formaten als dem Standard (z. B. Herz, Quadrat, Stern). Der Versuch, diese Formate wiederzugeben, kann das Gerät beschädigen.
 - 8 cm (3 1/4 in) Discs.



Hinweise zu CD-R/CD-RW-Discs

- Wenn die Multi-Session-Disc mit einer CD-DA-Session beginnt, wird sie als CD-DA-Disc erkannt und andere Sessions werden nicht abgespielt.
- Discs, die dieses Gerät NICHT wiedergeben kann
 - CD-R/CD-RW mit schlechter Aufnahmequalität.
 - CD-R/CD-RW, die mit einem inkompatiblen Aufnahmegerät aufgenommen wurden.
 - CD-R/CD-RW, die fehlerhaft abgeschlossen wurden.
 - CD-R/CD-RW mit Ausnahme derjenigen, die im Musik-CD-Format oder MP3-Format nach ISO9660 Level 1 oder Level 2, Joliet/Romeo oder Multi-Session aufgenommen wurden.

Wiedergabereihenfolge von Audiodateien

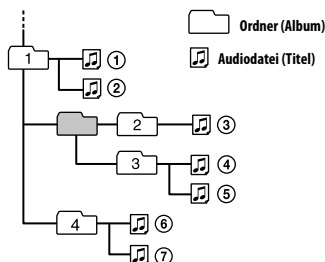

- „Made for Apple“ bedeutet, dass ein elektronisches Gerät speziell für den Anschluss eines Apple-Produktes entwickelt wurde und von Entwicklern speziell auf die Leistungsstandards von Apple geprüft wurde. Apple übernimmt keinerlei Haftung für den Betrieb dieses Geräts oder die Erfüllung von Sicherheitsnormen und Betriebsregelungen. Beachten Sie, dass sich die Verwendung dieses Geräts mit einem Apple-Produkt auf die Leistung der drahtlosen Verbindung auswirken kann.

Sollten an Ihrem Gerät Probleme auftreten oder sollten Sie Fragen haben, auf die in dieser Anleitung nicht eingegangen wird, wenden Sie sich bitte an Ihren Alpine-Händler.

Über iPod (nur CDE-203BT/UTE-200BT)

- Sie können die folgenden iPod-Modelle anschließen. Aktualisieren Sie Ihre iPod-Geräte vor dem Gebrauch auf die neueste Software.

Kompatible iPhone-/iPod-Modelle

Kompatibles Modell	Bluetooth®	USB
iPhone 7	✓	✓
iPhone 7 Plus	✓	✓
iPhone SE	✓	✓
iPhone 6s	✓	✓
iPhone 6s Plus	✓	✓
iPhone 6	✓	✓
iPhone 6 Plus	✓	✓
iPhone 5s	✓	✓
iPhone 5c	✓	✓
iPhone 5	✓	✓
iPhone 4s	✓	✓
iPod touch (6. Generation)	✓	✓
iPod touch (5. Generation)	✓	✓
iPod nano (7. Generation)		✓

Wartung und Instandsetzung

Reinigen der Anschlüsse

Das Gerät funktioniert möglicherweise nicht ordnungsgemäß, wenn die Anschlüsse zwischen dem Gerät und der Frontblende nicht sauber sind. Um dies zu verhindern, lösen Sie die Frontblende (Seite 9) und reinigen Sie die Anschlüsse mit einem Wattestäbchen. Wenden Sie dabei nicht zu viel Kraft an. Andernfalls können die Anschlüsse beschädigt werden.

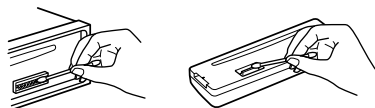

Hinweise

- Schalten Sie aus Sicherheitsgründen die Zündung aus und ziehen Sie den Schlüssel aus dem Zündschalter, bevor Sie die Anschlüsse reinigen.
- Berühren Sie die Anschlüsse niemals direkt mit den Fingern oder mit einem Metallgegenstand.

Technische Daten

Tuner

FM

Empfangsbereich:

Wenn [AREA] auf [EUROPE] eingestellt ist:
87,5 MHz – 108,0 MHz

Wenn [AREA] auf [RUSSIA] eingestellt ist:
FM1/FM2: 87,5 MHz – 108,0 MHz
(in Schritten von 50 kHz)

FM3: 65 MHz – 74 MHz (in Schritten von 30 kHz)

Antennenanschluss:

Anschluss für Außenantenne

Schwenfrequenz:

Wenn [AREA] auf [EUROPE] eingestellt ist:
FM CCIR: -1.956,5 kHz bis -487,3 kHz und
+500,0 kHz bis +2.095,4 kHz

Wenn [AREA] auf [RUSSIA] eingestellt ist:
FM CCIR: -1.956,5 kHz bis -487,3 kHz und
+500,0 kHz bis +2.095,4 kHz

FM OIRT: -1.815,6 kHz bis -943,7 kHz und
+996,6 kHz bis +1.776,6 kHz

Anwendbare Empfindlichkeit: 8 dBf

Trennschärfe: 75 dB bei 400 kHz

Rauschabstand: 73 dB

Trennung: 50 dB bei 1 kHz

Frequenzgang: 20 Hz – 15.000 Hz

MW/LW

Empfangsbereich:

MW: 531 kHz – 1.602 kHz

LW: 153 kHz – 279 kHz

Antennenanschluss:

Anschluss für Außenantenne

Empfindlichkeit: MW: 26 µV, LW: 50 µV

CD-Player (nur CDE-203BT/CDE-201R)

Rauschabstand: 95 dB

Frequenzgang: 20 Hz – 20.000 Hz

Gleichlaufschwankungen: Unterhalb der
Messgrenze

Maximale Anzahl^{*1} von:

Ordnern (Alben)^{*2}: 150

Dateien (Titeln) und Ordnern^{*3}: 300

Darstellbare Zeichen für Ordner-/
Dateinamen: 32 (Joliet) / 64 (Romeo)

Entsprechender Codec: MP3 (.mp3), WMA (.wma)
und AAC (.m4a)^{*4}

*1 nur CD-R/CD-RW

*2 einschließlich des Stammordners

*3 kann kleiner sein als der Messwert, wenn
Ordner-/Dateinamen viele Zeichen enthalten

*4 nur CDE-203BT

USB-Player

Schnittstelle: USB (Full-Speed)

Maximale Stromstärke:

CDE-203BT/UTE-200BT: 1 A

CDE-201R: 500 mA

Die maximale Anzahl der erkennbaren Titel:

– Ordner (Alben)^{*2}: 256

– Dateien (Titel) pro Ordner: 256

Kompatibles Android Open Accessory Protokoll
(AOA): 2,0

Entsprechender Codec:

MP3 (.mp3)

Bitrate: 8–320 kbps (unterstützt VBR
(Variable Bitrate))

Abtastrate: 16–48 kHz

WMA (.wma)

Bitrate: 32–192 kbps (unterstützt VBR
(Variable Bitrate))

Abtastrate: 32 kHz, 44,1 kHz, 48 kHz

FLAC (.flac)

Farbtiefe: 16 Bit, 24 Bit

Abtastrate: 44,1 kHz, 48 kHz

AAC (.m4a) (nur CDE-203BT/UTE-200BT)

Bitrate: 8–320 kbps

Abtastrate: 11,025 kHz – 48 kHz

Drahtlose Kommunikation (nur CDE-203BT/ UTE-200BT)

Kommunikationssystem:

BLUETOOTH-Standard Version 3.0

Sendeleistung:

BLUETOOTH-Standard Leistungsklasse 2
(durchgeführt max. +1 dBm)

Maximale Kommunikationsreichweite:

Sichtlinie ca. 10 m (33 ft)^{*1}

Frequenzbereich:

2,4 GHz-Band
(2,4000–2,4835 GHz)

Modulationsverfahren: FHSS

Kompatible BLUETOOTH-Profil^{*2}:

A2DP (Advanced Audio Distribution Profile)

1.3

AVRCP (Audio Video Remote Control Profile)

1.3

HFP (Handsfree Profile) 1.6

PBAP (Phone Book Access Profile)

SPP (Serial Port Profile)

Entsprechender Codec:

SBC (.sbc), AAC (.m4a)

*1 Die tatsächliche Reichweite hängt von verschiedenen Faktoren ab, wie z. B. Hindernissen zwischen Geräten, Magnetfeldern um einen Mikrowellenherd, statischer Elektrizität, Empfangsempfindlichkeit, Leistung der Antenne, Betriebssystem, Softwareanwendung usw.

*2 BLUETOOTH-Standardprofile geben den Zweck der BLUETOOTH-Kommunikation zwischen den Geräten an.

Endverstärker

Sendeleistung: Lautsprecherausgänge

Lautsprecherimpedanz: 4–8 Ω

Maximale Ausgangsleistung: 50 W \times 4 (an 4 Ω)

Allgemeines

Ausgänge:

Audioausgang:

FRONT, SUB

Betriebsspannung: 12 V DC Autobatterie

(negative Erdung)

Nennstromaufnahme: 10 A

Abmessungen:

Ca. 178 mm \times 50 mm \times 177 mm
(7 $\frac{1}{8}$ in \times 2 in \times 7 in) (B/H/T)

Einbaumaße:

Ca. 182 mm \times 53 mm \times 159 mm
(7 $\frac{1}{4}$ in \times 2 $\frac{1}{8}$ in \times 6 $\frac{3}{8}$ in) (B/H/T)

Gewicht:

CDE-203BT/ CDE-201R: Ca. 1,2 kg (2 lb 11 oz)

UTE-200BT: Ca. 0,8 kg (1 lb 12 oz)

Lieferumfang:

Hauptgerät (1)

Mikrofon (1) (nur CDE-203BT/UTE-200BT)

Teile für den Einbau und die Anschlüsse (1 Satz)

Ihr Händler führt einige der oben aufgeführten Zubehörgeräte möglicherweise nicht. Genaue Angaben dazu erhalten Sie von Ihrem Händler.

Design und Spezifikationen unterliegen unangekündigten Änderungen.

VORSICHT



(nur CDE-203BT/CDE-201R)

Copyrights

Die Wortmarke und Logos von Bluetooth® sind eingetragene Warenzeichen der Bluetooth SIG, Inc. und jeglicher Gebrauch solcher Warenzeichen der Alpine Electronics, Inc. ist unter Lizenz.

Windows Media und das Windows-Logo sind Warenzeichen oder registrierte Warenzeichen der Microsoft Corporation in den USA und/oder anderen Ländern.

Dieses Produkt ist durch bestimmte geistige Eigentumsrechte der Microsoft Corporation geschützt. Die Verwendung oder der Vertrieb derartiger Technologie außerhalb dieses Produkts ohne eine Lizenz von Microsoft oder einer autorisierten Microsoft-Niederlassung ist untersagt.

Apple, iPhone, iPod, iPod nano, iPod touch und Siri sind Marken von Apple Inc., registriert in den USA und anderen Ländern.

MPEG Layer-3 Audio-Kodierertechnologie und Patente lizenziert von Fraunhofer IIS und Thomson.

Google, Google Play und Android sind Marken der Google LLC.

libFLAC

Copyright (C) 2000-2009 Josh Coalson
Copyright (C) 2011-2013 Xiph.Org Foundation

Weiterverbreitung und Verwendung in Quell- und Binärformen mit oder ohne Änderung sind zulässig, sofern folgende Voraussetzungen erfüllt sind:

- Die Weiterverbreitung des Quellcodes muss den oben genannten Copyright-Vermerk, diese Liste von Bedingungen und den folgenden Haftungsausschluss beinhalten.
- Weiterverbreitungen in binärer Form müssen den oben genannten Copyright-Vermerk, diese Liste von Bedingungen und den folgenden Haftungsausschluss in der Dokumentation und/oder anderen Materialien enthalten, die mit der Verbreitung herausgegeben werden.
- Ohne vorherige schriftliche Erlaubnis dürfen weder der Name der Xiph.org-Stiftung noch die Namen ihrer Mitwirkenden verwendet werden, um Produkte zu unterstützen oder bewerben, die aus dieser Software abgeleitet werden.

DIESE SOFTWARE WIRD VON DEN URHEBERRECHTSINHABERN UND DEREN PARTNERN OHNE GEWÄHR ZUR VERFÜGUNG GESTELLT UND JEDWEDE AUSDRÜCKLICHE ODER IMPLIZITE HAFTUNG WIE DIE HAFTUNG FÜR HANDELSÜBLICHE QUALITÄT UND DIE EIGNUNG FÜR EINEN BESTIMMTEN ZWECK WERDEN AUSGESCHLOSSEN. UNTER KEINEN UMSTÄNDEN HAFTEN DIE FOUNDATION ODER DEREN PARTNER FÜR DIREKTE, INDIREKTE, SPEZIELLE, EXEMPLARISCHE, NEBEN- ODER FOLGESCHÄDEN IRGENDWELCHER ART (U. A. BESCHAFFUNG VON ERSATZARTIKELN ODER -SERVICES, NUTZUNGS-AUSFALL, DATENVERLUST, ENTGANGENEN GEWINN ODER UNTERBRECHUNG DER GESCHÄFTSTÄTIGKEIT), UNABHÄNGIG VON DEREN URSACHE UND VON JEDER HAFTUNGSTHEORIE, OB AUF EINEM VERTRAG ODER GEFÄHRDUNGSHAFTUNG ODER EINER UNERLAUBTEN HANDLUNG (U. A. FAHRLÄSSIGKEIT) BERUHEND, DIE IN IRGEND EINER WEISE AUS DER VERWENDUNG DIESER SOFTWARE ENTSTEHEN, AUCH WENN SIE VON DER MÖGLICHKEIT SOLCHER SCHÄDEN IN KEINENNIS GESETZT WURDEN.

Fehlerbehebung

Anhand der folgenden Checkliste können Sie die meisten Probleme, die eventuell an Ihrem Gerät auftreten, selbst beheben.

Bevor Sie die folgende Checkliste durchgehen, überprüfen Sie bitte zunächst, ob Sie das Gerät richtig angeschlossen und bedient haben. Einzelheiten zur Verwendung der Sicherung und zum Entfernen des Geräts aus dem Armaturenbrett finden Sie unter „Verbindung/Installation“ (Seite 32).

Wenn sich das Problem nicht beheben lässt, lassen Sie sich diesbezüglich von Ihrem Alpine-Händler beraten.

Allgemeines

Kein Ton oder der Ton ist sehr leise.

- Die Position der Fadereinstellung [FADER] ist nicht für ein 2-Lautsprechersystem eingestellt.
- Die Lautstärke des Geräts und/oder des angeschlossenen Geräts ist sehr gering.
 - Erhöhen Sie die Lautstärke dieses und des angeschlossenen Geräts.

Kein Signalton.

- Ein gesondert erhältlicher Endverstärker ist angeschlossen und Sie verwenden nicht den integrierten Verstärker.

Der Speicherinhalt wurde gelöscht.

- Das Stromversorgungskabel wurde gelöst, die Verbindung zur Batterie besteht nicht mehr oder das Kabel bzw. die Batterie ist falsch angeschlossen

Gespeicherte Sender und die korrekte Uhrzeit werden gelöscht.

Die Sicherung ist durchgebrannt.



Störgeräusche sind zu hören, wenn der Zündschlüssel gedreht wird.

- Die Leitungen sind nicht korrekt an den Stromanschluss für Zubehörgeräte im Auto angeschlossen.

Während der Wiedergabe oder des Empfangs startet der Demonstrationsmodus.

- Wenn bei aktivierter [DEMO ON]-Funktion für 5 Minuten keine Bedienung erfolgt, beginnt der Demonstrationsmodus.
 - Stellen Sie [DEMO OFF] ein (Seite 20).

Das Display wird ausgeblendet bzw. erscheint nicht im Displayfenster.

- Der Dimmer ist auf [DIMMER ON] gestellt (Seite 21).
- Das Display wird ausgeblendet, wenn Sie  (Ein/Aus) gedrückt halten.
 - Drücken Sie  (Ein/Aus) am Gerät, bis das Display eingeblendet wird.
- Die Anschlüsse sind verschmutzt (Seite 24).

Das Display bzw. die Beleuchtung blinkt.

- Die Spannungsversorgung reicht nicht aus.
 - Prüfen Sie, ob die Autobatterie genügend Strom für das Gerät bereitstellt. (Der Leistungsbedarf beträgt 12 V DC)

Die Funktionstasten funktionieren nicht.**Die Disc lässt sich nicht auswerfen.**

- Drücken Sie  und die Zifferntaste 6 für mehr als 2 Sekunden, um das Gerät zurückzusetzen. Der im Speicher hinterlegte Inhalt wird gelöscht.
Setzen Sie das Gerät zu Ihrer eigenen Sicherheit nicht zurück, während Sie fahren.

Radioempfang**Sender lassen sich nicht empfangen.****Der Ton ist stark gestört.**

- Die Verbindung wurde nicht richtig hergestellt.
 - Prüfen Sie die Verbindung der Autoantenne.
 - Wenn die Motorantenne nicht automatisch ausgefahren wird, prüfen Sie die Verbindung der Motorantennen-Steuerleitung.

Festsendersuchlauf ist nicht möglich.

- Das Sendesignal ist zu schwach.

65 MHz bis 74 MHz in FM3 kann nicht eingestellt werden.

- [AREA] ist auf [EUROPE] eingestellt.
 - Stellen Sie [AREA] auf [RUSSIA] ein (Seite 20).

RDS**RDS-Dienste können nicht empfangen werden (wenn [AREA] auf [RUSSIA] eingestellt ist).**

- FM3 ist ausgewählt.
 - Wählen Sie FM1 oder FM2.
- RDS-Dienste sind in der aktuellen Region nicht verfügbar.

Die Suche startet nach wenigen Hörsekunden.

- Es handelt sich nicht um einen TP-Sender oder das Signal ist schwach.
 - Deaktivieren Sie den Verkehrsfunk (Seite 13).



Kein Verkehrsfunk.

- Aktivieren Sie den Verkehrsfunk (Seite 13).
- Der Sender sendet trotz TP keinen Verkehrsfunk.
 - Stellen Sie einen anderen Sender ein.

PTY zeigt [- - - - -] an.

- Der aktuelle Sender ist kein RDS-Sender.
- Es werden keine RDS-Daten empfangen.
- Der Sender legt den Programmtyp nicht fest.

Programmdienstname blinkt.

- Es gibt keine alternative Frequenz für den aktuellen Sender.
 - Drücken Sie  / , während der Programmdienstname blinkt. [PI SEEK] wird angezeigt und das Gerät sucht nach einer anderen Frequenz mit den gleichen PI-Daten (Programmnummer).

CD-Wiedergabe**Die Disc wird nicht abgespielt.**

- Defekte oder verschmutzte Disc.
- Die CD-R/CD-RW ist nicht für Audionutzung vorgesehen (Seite 23).

MP3-/WMA-/AAC-Dateien können nicht wiedergegeben werden.

- Die Disc ist nicht mit dem MP3-/WMA-/AAC-Format und der Version kompatibel.

Es dauert länger, bis die Wiedergabe von MP3-/WMA-/AAC-Dateien beginnt.

- Bei folgenden Discs dauert es länger, bis die Wiedergabe beginnt.
 - Discs mit einer komplizierten Datei-/Ordnstruktur.
 - Eine in Multi-Session aufgenommene Disc.
 - Discs, zu denen noch Daten hinzugefügt werden können.

Der Ton setzt aus.

- Defekte oder verschmutzte Disc.

Wiedergabe über ein USB-Gerät

Die Wiedergabe über einen USB-Hub ist nicht möglich.

- Dieses Gerät kann USB-Geräte über einen USB-Hub nicht erkennen.

Es dauert länger, bis an einem USB-Gerät die Wiedergabe beginnt.

- Die Dateien auf dem USB-Gerät befinden sich in einer komplizierten Datei-/Ordnerstruktur.

Der Ton setzt aus.

- Bei einer hohen Bitrate kommt es möglicherweise zu Tonaussetzern.
- DRM-Dateien (Digital Rights Management) sind in einigen Fällen möglicherweise nicht abspielbar.

Die Audiodatei kann nicht wiedergegeben werden.

- USB-Geräte, die mit anderen Dateisystemen als FAT16 oder FAT32 formatiert sind, werden nicht unterstützt.*

* Dieses Gerät unterstützt FAT16 und FAT32, aber einige USB-Geräte unterstützen möglicherweise nicht alle diese FAT-Formate. Weitere Informationen hierzu finden Sie in der Bedienungsanleitung des einzelnen USB-Geräts oder bei dessen Hersteller.

Funktionen für das Überspringen eines Albums, das Überspringen von Elementen (Sprungmodus) und das Suchen eines Titels nach Namen können nicht durchgeführt werden.

- Diese Funktionen sind nicht verfügbar, wenn ein USB-Gerät im Android-Modus oder ein iPod angeschlossen ist.
 - Stellen Sie [USB MODE] auf [MSC/MTP] (Seite 20).
 - Entfernen Sie den iPod.
- Der USB-Modus des Geräts ist nicht auf den entsprechenden Modus eingestellt.
 - Vergewissern Sie sich, dass der USB-Modus des Geräts auf MSC/MTP eingestellt ist.

Der Ton kann während der Wiedergabe im Android-Modus nicht ausgegeben werden.

- Während sich das Gerät im ANDROID-Modus befindet, wird der Ton nur vom Android-Smartphone ausgegeben.
 - Überprüfen Sie den Status der Audiowiedergabeanwendung auf dem Android-Smartphone.

- Die Wiedergabe kann je nach Android-Smartphone möglicherweise nicht ordnungsgemäß ausgeführt werden.

BLUETOOTH-Funktion

Das zu verbindende Gerät kann dieses Gerät nicht erkennen.

- Stellen Sie dieses Gerät in den Standby-Modus, bevor die Kopplung durchgeführt wird.
- Während der Verbindung mit zwei BLUETOOTH-Geräten kann dieses Gerät nicht von einem anderen Gerät erkannt werden.
 - Trennen Sie eine der Verbindungen und suchen Sie dieses Gerät von einem anderen Gerät aus.
- Wenn die Gerätepaarung erfolgt ist, stellen Sie den BLUETOOTH-Signalausgang auf ein (Seite 11).

Es kann keine Verbindung hergestellt werden.

- Die Verbindung wird von einer Seite gesteuert (dieses oder das BLUETOOTH-Gerät), aber nicht von beiden.
 - Stellen Sie die Verbindung von diesem Gerät zu einem BLUETOOTH-Gerät her oder umgekehrt.

Der Name des erkannten Geräts wird nicht angezeigt.

- Je nach dem Status des anderen Geräts wird der Name möglicherweise nicht angezeigt.

Kein Klingelton.

- Verstellen Sie die Lautstärke, indem Sie den Drehregler drehen, während ein Anruf ankommt.
- Je nach verbundenem Gerät wird der Klingelton möglicherweise nicht ordnungsgemäß gesendet.
 - Setzen Sie [RINGTONE] auf [1] (Seite 22).
- Die Frontlautsprecher sind nicht mit dem Gerät verbunden.
 - Verbinden Sie die Frontlautsprecher mit dem Gerät. Der Klingelton wird nur über die Frontlautsprecher ausgegeben.

Die Stimme des Gesprächsteilnehmers ist nicht zu hören.

- Die Frontlautsprecher sind nicht mit dem Gerät verbunden.
 - Verbinden Sie die Frontlautsprecher mit dem Gerät. Die Stimme des Gesprächsteilnehmers wird nur über die Frontlautsprecher ausgegeben.

Ein Gesprächspartner teilt Ihnen mit, dass die Lautstärke zu hoch oder zu niedrig ist.

- Stellen Sie die Lautstärke entsprechend mit dem Mikrofon-Eingangspegel ein (Seite 17).

Bei Telefongesprächen sind Echo- oder Störgeräusche zu hören

- Verringern Sie die Lautstärke.
- Stellen Sie den EC/NC-Modus auf [BTP EC/NC 1] oder [BTP EC/NC 2] (Seite 17).
- Wenn Umgebungsgeräusche das Telefongespräch überlagern, versuchen Sie, diese Geräusche zu reduzieren.
Zum Beispiel: Wenn ein Fenster geöffnet und Straßenlärm zu hören ist, schließen Sie das Fenster. Wenn eine Klimaanlage laut ist, schalten Sie die Klimaanlage herunter.

Das Telefon ist nicht verbunden.

- Wenn BLUETOOTH-Audio wiedergegeben wird, ist das Telefon nicht verbunden, selbst wenn Sie  drücken.
 - Stellen Sie die Verbindung über das Telefon her.

Die Tonqualität beim Telefonieren ist nicht gut.

- Die Tonqualität beim Telefonieren hängt von den Empfangsbedingungen des Mobiltelefons ab.
 - Fahren Sie bei schlechtem Empfang mit dem Auto an eine Stelle, an der der Empfang für das Mobiltelefon besser ist.

Die Lautstärke des verbundenen Audiogeräts ist zu niedrig (hoch).

- Der Lautstärkepegel variiert je nach Audiogerät.
 - Verstellen Sie die Lautstärke des verbundenen Audiogeräts oder dieses Geräts (Seite 21).

Der Ton setzt während der Wiedergabe eines BLUETOOTH-Audiogeräts aus.

- Verringern Sie den Abstand zwischen diesem Gerät und dem BLUETOOTH-Audiogerät.
- Wenn das BLUETOOTH-Audiogerät in einem Gehäuse untergebracht ist, das das Signal unterbricht, nehmen Sie das Audiogerät während der Verwendung aus diesem Gehäuse.
- In der Nähe werden einige BLUETOOTH- oder andere Geräte verwendet, die Funkwellen ausstrahlen
 - Schalten Sie die anderen Geräte aus.

- Erhöhen Sie den Abstand zu den anderen Geräten.

- Der Wiedergabeton setzt kurz aus, wenn die Verbindung zwischen diesem Gerät und dem Mobiltelefon hergestellt wird. Es handelt sich nicht um eine Störung.

Das verbundene BLUETOOTH-Audiogerät lässt sich nicht steuern.

- Überprüfen Sie, ob das verbundene BLUETOOTH-Audiogerät das Profil AVRCP unterstützt.

Einige Funktionen stehen nicht zur Verfügung.

- Vergewissern Sie sich, dass das verbundene Gerät die betreffenden Funktionen unterstützt.

Ein Anruf wird unbeabsichtigt entgegengenommen.

- Das verbundene Telefon ist so eingestellt, dass Anrufe automatisch entgegengenommen werden.

Das Koppeln ist wegen einer Zeitlimitüberschreitung fehlgeschlagen.

- Je nach dem verbundenen Gerät ist das Zeitlimit für das Koppeln sehr kurz.
 - Versuchen Sie, das Koppeln innerhalb des Zeitlimits abzuschließen.

Die BLUETOOTH-Funktion lässt sich nicht verwenden.

- Schalten Sie das Gerät aus, indem Sie  (Ein/Aus) für mehr als 2 Sekunden drücken. Schalten Sie das Gerät anschließend wieder ein.

Bei einem Anruf über die Freisprecheinrichtung wird über die Lautsprecher des Fahrzeugs kein Ton ausgegeben.

- Wenn der Ton über das Mobiltelefon ausgegeben wird, stellen Sie dieses so ein, dass der Ton über die Lautsprecher des Fahrzeugs ausgegeben wird.

Siri Eyes Free ist nicht aktiviert.

- Führen Sie die Freisprechregistrierung für ein iPhone durch, das Siri Eyes Free unterstützt.
- Aktivieren Sie die Siri-Funktion auf dem iPhone.
- Unterbrechen Sie die BLUETOOTH-Verbindung zwischen iPhone und Gerät und stellen Sie die Verbindung erneut her.

Meldungen

Die folgenden Meldungen können während des Betriebs angezeigt werden oder blinken.

Wenn sich die Situation mit diesen Lösungsvorschlägen nicht verbessern lässt, wenden Sie sich an Ihren Alpine-Händler. Wenn Sie das Gerät aufgrund von Problemen mit der CD-Wiedergabe reparieren lassen, bringen Sie die Disc mit, die verwendet wurde, als das Problem begann.

CD ERROR: Die Disc kann nicht wiedergegeben werden. Die Disc wird automatisch ausgeworfen.

→ Reinigen oder legen Sie die Disc richtig ein oder vergewissern Sie sich, dass die Disc nicht leer oder defekt ist.

CD NO MUSIC: Es gibt keine spielbare Datei. Die Disc wird automatisch ausgeworfen.

→ Legen Sie eine Disc mit abspielbaren Dateien ein (Seite 25).

CD PUSH EJT: Die Disc konnte nicht richtig ausgeworfen werden.

→ Halten Sie  (Auswerfen) gedrückt.

HUB NO SUPRT: USB-Hubs werden nicht unterstützt.

INVALID



→ Der ausgewählte Vorgang war möglicherweise ungültig.

→ [USB MODE] kann während der iPod-Wiedergabe nicht geändert werden.

IPD STOP: Die iPod-Wiedergabe wurde beendet.

→ Betätigen Sie Ihr/en iPod/iPhone, um die Wiedergabe zu starten.

NO AF: Keine alternativen Frequenzen.

→ Drücken Sie   , während der Programmdienstname blinkt. Das Gerät sucht nach einer anderen Frequenz mit den gleichen PI-Daten (Programmnummer) ([PI SEEK] wird angezeigt).

NOTP: Keine Verkehrsprogramme.

→ Das Gerät sucht weiterhin nach verfügbaren TP-Stationen.

NOT SUPPORT - ANDROID MODE

→ Ein USB-Gerät, das AOA (Android Open Accessory) 2.0 nicht unterstützt, ist an das Gerät angeschlossen, während [USB MODE] auf [ANDROID] eingestellt ist.
– Stellen Sie [USB MODE] auf [MSC/MTP] (Seite 20).

OVERLOAD: Das USB-Gerät ist überlastet.

→ Trennen Sie das USB-Gerät und drücken Sie SOURCE , um eine andere Quelle auszuwählen.
→ Das USB-Gerät funktioniert nicht einwandfrei oder es ist ein nicht unterstütztes Gerät angeschlossen.

READ: Informationen werden gelesen.

→ Warten Sie, bis das Lesen abgeschlossen ist und die Wiedergabe automatisch startet. Dies kann je nach Dateioorganisation etwas Zeit in Anspruch nehmen.

USB ERROR: Das USB-Gerät kann nicht wiedergegeben werden.

→ Verbinden Sie das USB-Gerät erneut.

USB NO DEV: Es ist kein USB-Gerät verbunden bzw. es wird keines erkannt.

→ Vergewissern Sie sich, dass das USB-Gerät oder das USB-Kabel fest eingesteckt ist.

USB NO MUSIC: Es gibt keine spielbare Datei.

→ Stecken Sie ein USB-Gerät mit abspielbaren Dateien ein (Seite 25).

USB NO SUPRT: Das USB-Gerät wird nicht unterstützt.

→ Informationen zur Kompatibilität Ihres USB-Geräts erhalten Sie bei Ihrem Alpine-Händler.

L L L L oder 1 1 1 1: Der Anfang oder das Ende der Disc ist erreicht.

– (Unterstrich): Das Zeichen kann nicht angezeigt werden.

Für die BLUETOOTH-Funktion:

BTA NO DEV: Es ist kein BLUETOOTH-Gerät verbunden bzw. es wird keines erkannt.

→ Vergewissern Sie sich, dass das BLUETOOTH-Gerät sicher angeschlossen ist oder die BLUETOOTH-Verbindung mit dem BLUETOOTH-Gerät hergestellt ist.

ERROR: Der ausgewählte Vorgang konnte nicht ausgeführt werden.

→ Warten Sie eine Weile und versuchen Sie es dann erneut.

UNKNOWN: Ein Name oder eine Telefonnummer können nicht angezeigt werden.

WITHHELD: Die Telefonnummer wird vom Anrufer unterdrückt.

Verbindung/Installation

Vorsichtsmaßnahmen

- Führen Sie alle Erdungsdrähte zu einem gemeinsamen Erdungspunkt.
- Achten Sie dabei darauf, dass die Drähte nicht unter einer Schraube eingeklemmt werden oder in bewegte Teile (z. B. Sitzschienen) gelangen können.
- Schalten Sie die Autozündung aus, um Kurzschlüsse zu vermeiden, bevor Sie mit den Anschlussarbeiten beginnen.
- Schließen Sie das Stromversorgungskabel 6 an das Gerät und die Lautsprecher an, bevor Sie es an den Hilfsstromanschluss anschließen.
- Achten Sie darauf, lose, nicht angeschlossene Kabel mit Isolierband zu isolieren.

Sicherheitsmaßnahmen

- Wählen Sie den Installationsort sorgfältig aus, damit das Gerät den normalen Fahrbetrieb nicht beeinträchtigt.
- Installieren Sie das Gerät nicht an Orten, an denen es Staub, Schmutz, übermäßigen Vibrationen oder hohen Temperaturen ausgesetzt ist, z. B. bei direkter Sonneneinstrahlung oder in der Nähe von Heizkanälen.
- Verwenden Sie nur das mitgelieferte Montagewerkzeug für eine sichere und feste Installation.

Hinweis zum Stromversorgungskabel (gelb)

Wenn Sie dieses Gerät in Verbindung mit anderen Stereokomponenten anschließen, muss die Stromstärke des Fahrzeugkreises, an den das Gerät angeschlossen ist, höher sein als die Summe der Stromstärken der einzelnen Komponenten.

Montagewinkelverstellung

Stellen Sie den Montagewinkel auf weniger als 30° ein.

Teilleiste für die Installation

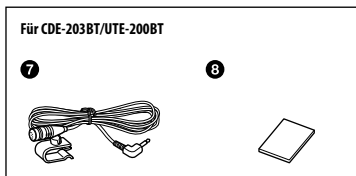
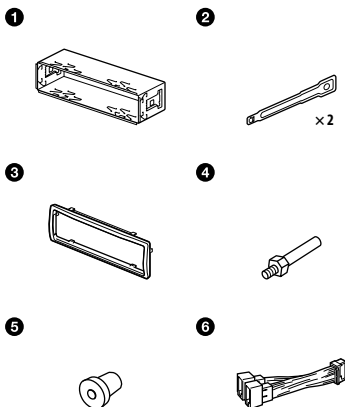

- Diese Teilleiste enthält nicht alle Packungsinhalte.
- Die Halterung 1 und die Schutzmanschette 3 werden vor dem Versand am Gerät angebracht. Bevor Sie das Gerät montieren, verwenden Sie die Einriegelungsbügel 2, um die Halterung 1 vom Gerät zu entfernen. Einzelheiten finden Sie unter „Entfernen der Schutzmanschette und der Halterung“ (Seite 36).
- Bewahren Sie die Einriegelungsbügel 2 für zukünftige Verwendung auf, da sie auch für den Ausbau des Geräts aus Ihrem Auto benötigt werden.

Anschluss

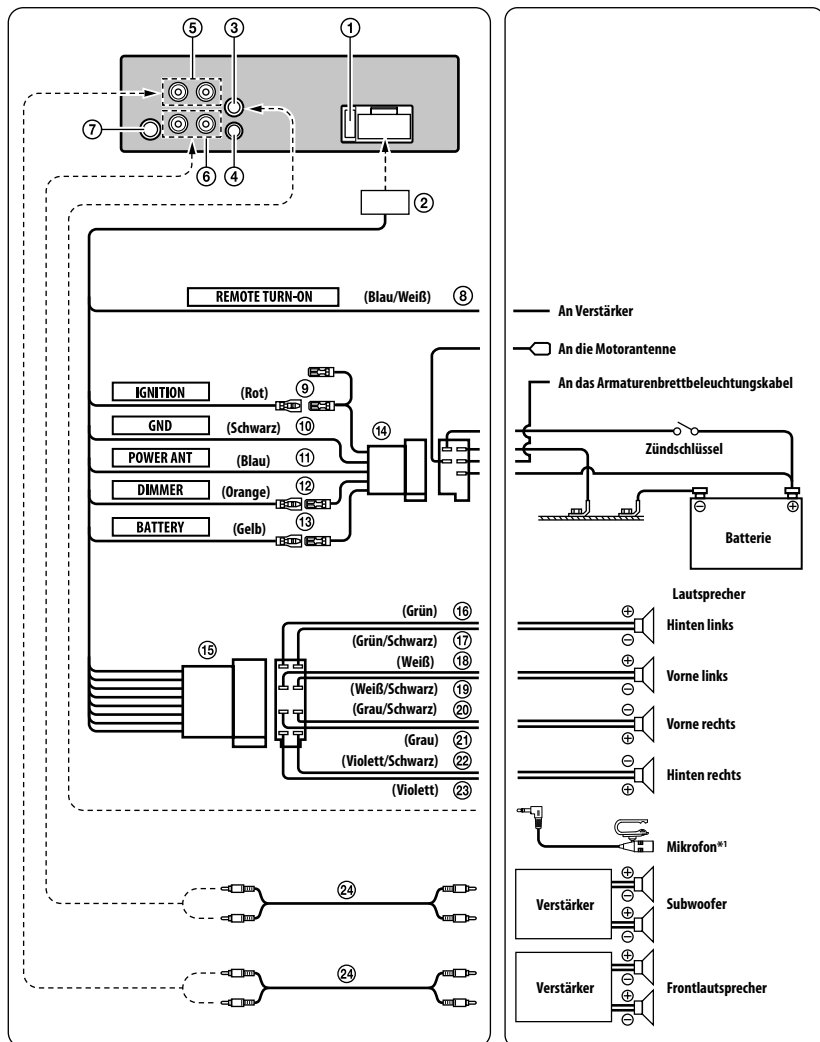

*1 Führen Sie das Mikrofon-Eingangskabel so, dass es den Fahrbetrieb nicht beeinträchtigt, selbst wenn Sie es nicht benutzen. Sichern Sie das Kabel mit einer Klemme o. Ä., wenn es in der Nähe Ihrer Füße angebracht ist. Einzelheiten zur Installation des Mikrofans finden Sie unter „Installieren des Mikrofans (nur CDE-203BT/UTE-200BT)“ (Seite 36).

① **Sicherungshalter (10 A)**

Austausch der Sicherung:
Wenn Sie die Sicherung austauschen, achten Sie darauf, dass Sie die auf der Originalsicherung angegebene Stromstärke verwenden. Wenn die Sicherung durchbrennt, überprüfen Sie den Stromanschluss und ersetzen Sie die Sicherung. Wenn die Sicherung nach dem Austausch wieder durchbrennt, kann eine interne Störung vorliegen. Wenden Sie sich in diesem Fall bitte an Ihren Alpine-Händler.

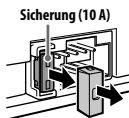

② **Spannungsversorgungsanschluss**

③ **MIC-Eingang (nur CDE-203BT/UTE-200BT)**

An Mikrofon.

④ **Schnittstellenstecker für Lenkradfernbedienung**

An Schnittstellenbox für Lenkradfernbedienung. Einzelheiten können Sie bei Ihrem Alpine-Händler in Erfahrung bringen.

⑤ **RCA-Ausgangsbuchsen für Frontlautsprecher**

ROT = rechter Kanal; WEISS = linker Kanal.

⑥ **Cinch (RCA)-Ausgangsbuchsen für Subwoofer**

⑦ **Antennenbuchse**

⑧ **Ferneinschaltkabel (Blau/Weiß)**

Verbinden Sie dieses Kabel mit dem Ferneinschaltkabel des Verstärkers bzw. Signalprozessors.

⑨ **Kabel für geschaltete Spannungsversorgung (Zündung) (Rot)**

Schließen Sie dieses Kabel an eine freie Klemme im Sicherungskasten oder an eine andere nicht belegte Versorgungsleitung an, die bei eingeschalteter Zündung bzw. in Position ACC (+) 12 V liefert.

⑩ **Massekabel (Schwarz)**

Verbinden Sie diese Leitung mit einer Stelle am Fahrzeugchassis, die sich für die Erdung eignet. Achten Sie darauf, dass der gewählte Punkt lack- und fettfrei ist, und schrauben Sie das Kabel mit der mitgelieferten Blechschraube gut fest.

⑪ **Motorantennenkabel (Blau)**

Verbinden Sie dieses Kabel mit dem +B-Anschluss der Motorantenne, falls vorhanden.

- Dieses Kabel darf nur zum Steuern der Motorantenne des Fahrzeugs verwendet werden. Verwenden Sie dieses Kabel nicht zum Einschalten eines Verstärkers, eines Signalprozessors usw.

⑫ **Dimmer-Kabel (Orange)**

Dieses Kabel kann an das Kabel für die Beleuchtung der Instrumente im Fahrzeug angeschlossen werden.

- Dadurch kann die Dimmer-Steuerung im Fahrzeug auch die Hintergrundbeleuchtung des Geräts regulieren. (nur CDE-203BT/UTE-200BT)
- CDE-201R: Nicht verwendet.

⑬ **Batteriezütleitungskabel (Gelb)**

Verbinden Sie dieses Kabel mit dem Pluspol (+) der Fahrzeugbatterie.

⑭ **ISO-Spannungsversorgungsanschluss**

⑮ **ISO-Stecker (Lautsprecherausgang)**

⑯ **Kabel für linken Hecklautsprecher (+) (Grün)**

⑰ **Kabel für linken Hecklautsprecher (-) (Grün/Schwarz)**

⑱ **Kabel für linken Frontlautsprecher (+) (Weiß)**

⑲ **Kabel für linken Frontlautsprecher (-) (Weiß/Schwarz)**

⑳ **Kabel für rechten Frontlautsprecher (-) (Grau/Schwarz)**

- ②1 **Kabel für rechten Frontlautsprecher (+)
(Grau)**
- ②2 **Kabel für rechten Hecklautsprecher (-)
(Violett/Schwarz)**
- ②3 **Kabel für rechten Hecklautsprecher (+)
(Violett)**
- ②4 **Cinch (RCA)-Verlängerungskabel (separat
erhältlich)**

Um externes Rauschen im Audiosystem zu vermeiden:

- Fixieren Sie das Gerät und führen Sie die Kabel mindestens 10 cm von der Autokarosserie entfernt entlang.
- Verlegen Sie die Batterieanschlusskabel so weit wie möglich entfernt von anderen Kabeln.
- Schließen Sie das Massekabel an einem Punkt der Karosserie an, der eine ausreichend große Kontaktfläche bietet (falls erforderlich, Farbe, Verschmutzungen oder Fett an diesem Punkt entfernen).
- Falls Sie einen als Sonderzubehör erhältlichen Entstörfilter verwenden, sollten Sie ihn möglichst weit vom Gerät entfernt in das Netz schalten. Ihr Alpine-Fachhändler hält eine Reihe wirkungsvoller Entstörfilter bereit und berät Sie gerne.
- Sollten Sie bezüglich der Entstörung Ihres Fahrzeugs weitere Fragen haben, wenden Sie sich bitte an Ihren Alpine-Fachhändler.

Installieren des Mikrofons (nur CDE-203BT/UTE-200BT)

Damit Ihre Stimme beim Freisprechen erfasst werden kann, müssen Sie das Mikrofon installieren **7**.

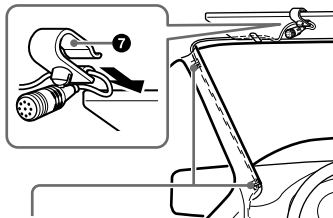

Clip (separat erhältlich)

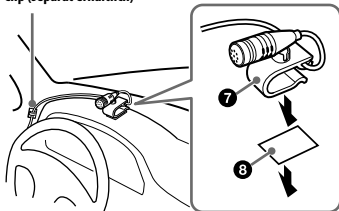

Vorsichtsmaßnahmen

- Es ist extrem gefährlich, wenn das Kabel um die Lenksäule oder den Schalthebel gewickelt wird. Achten Sie darauf, dass weder das Kabel noch andere Teile Ihren Fahrbetrieb beeinträchtigen können.
- Wenn Ihr Fahrzeug mit Airbags oder anderen stoßabsorbierenden Vorrichtungen versehen ist, wenden Sie sich vor der Installation an den Händler, bei dem Sie dieses Gerät erworben haben, oder an den Autohändler.

Hinweis

Reinigen Sie vor dem Anbringen des doppelseitigen Klebebandes **8** die Oberfläche des Armaturenbretts mit einem trockenen Tuch.

Installation

Entfernen der Schutzmanschette und der Halterung

Entfernen Sie die Schutzmanschette **3** und die Halterung **1** vom Gerät, bevor Sie dieses installieren.

- 1 Drücken Sie die Schutzmanschette **3** an beiden Seiten zusammen und ziehen Sie sie anschließend heraus.

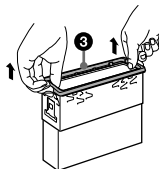

- 2 Schieben Sie die beiden Entriegelungsbügel ein **2** bis sie einrasten. Ziehen Sie anschließend die Halterung **1** nach unten und dann das Gerät nach oben.

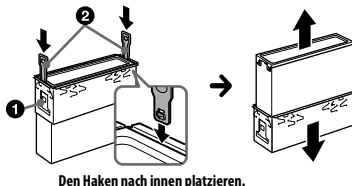

Den Haken nach innen platzieren.

Montage des Geräts im Armaturenbrett

Stellen Sie vor der Installation sicher, dass die Arretierungen auf beiden Seiten der Halterung **1** 2 mm ($\frac{3}{32}$ in) nach innen gebogen sind.

- 1** Positionieren Sie die Halterung **1** im Armaturenbrett und biegen Sie die Arretierungen anschließend für einen festen Sitz nach außen.

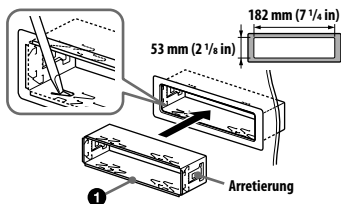

- 2** Montieren Sie das Gerät auf der Halterung **1** und befestigen Sie anschließend die Schutzmanschette **3**.

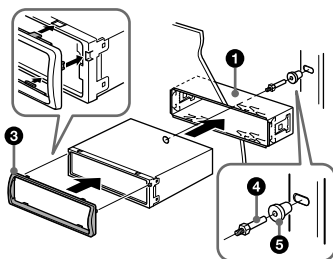

Hinweise

- Wenn die Arretierungen gerade oder nach außen gebogen sind, wird das Gerät nicht sicher installiert und kann herauspringen.
- Achten Sie darauf, dass die 4 Arretierungen an der Schutzmanschette **3** richtig in die Schlitz des Geräts eingehakt sind.

Abnehmen und Anbringen der Frontblende

Einzelheiten finden Sie unter „Abnehmen der Frontblende“ (Seite 9).

Rücksetzen des Geräts

Einzelheiten finden Sie unter „Rücksetzen des Geräts“ (Seite 9).



English

Hereby, Alpine Electronics (Europe) declares that the radio equipment type CDE-203BT, CDE-201R, UTE-200BT is in compliance with Directive 2014/53/EU.

The full text of the EU declaration of conformity is available at the following internet address:
<http://www.alpine.com/e/research/doc/>

български [Bulgarian]

С настоящото Alpine Electronics (Europe) декларира, че този тип радиосъоръжение CDE-203BT, CDE-201R, UTE-200BT е в съответствие с Директива 2014/53/ЕС. Цялостният текст на ЕС декларацията за съответствие може да се намери на следния интернет адрес:
<http://www.alpine.com/e/research/doc/>

Cesky [Czech]

Tímto Alpine Electronics (Europe) prohlašuje, že typ rádiového zařízení CDE-203BT, CDE-201R, UTE-200BT je v souladu se směrnicí 2014/53/EU. Úplné znění EU prohlášení o shodě je k dispozici na této internetové adrese:
<http://www.alpine.com/e/research/doc/>

Deutsch [German]

Hiermit erklärt Alpine Electronics (Europe), dass der Funkanlagentyp CDE-203BT, CDE-201R, UTE-200BT der Richtlinie 2014/53/EU entspricht. Der vollständige Text der EU-Konformitätserklärung ist unter der folgenden Internetadresse verfügbar:
<http://www.alpine.com/e/research/doc/>

Dansk [Danish]

Hermed erklærer Alpine Electronics (Europe), at radioudstyrstypen CDE-203BT, CDE-201R, UTE-200BT er i overensstemmelse med direktiv 2014/53/EU. EU-overensstemmelseserklæringens fulde tekst kan findes på følgende internetadresse:
<http://www.alpine.com/e/research/doc/>

Eesti [Estonian]

Käesolevaga deklareerib Alpine Electronics (Europe), et käesolev raadioseadme tüüp CDE-203BT, CDE-201R, UTE-200BT vastab direktiivi 2014/53/EL nõuetele. ELi vastavusdeklaratsiooni täielik tekst on kättesaadav järgmisel internetiaadressil:
<http://www.alpine.com/e/research/doc/>

Espanol [Spanish]

Por la presente, Alpine Electronics (Europe) declara que el tipo de equipo radioeléctrico CDE-203BT, CDE-201R, UTE-200BT es conforme con la Directiva 2014/53/UE. El texto completo de la declaración UE de conformidad está disponible en la dirección Internet siguiente:
<http://www.alpine.com/e/research/doc/>

Suomi [Finnish]

Alpine Electronics (Europe) vakuuttaa, että radiolaitetyyppi CDE-203BT, CDE-201R, UTE-200BT on direktiivin 2014/53/EU mukainen. EU-vaatimustenmukaisuusvakuutuksen täysimittainen teksti on saatavilla seuraavassa internetosoitteessa:
<http://www.alpine.com/e/research/doc/>

Français [French]

Le soussigné, Alpine Electronics (Europe), déclare que l'équipement radioélectrique de type CDE-203BT, CDE-201R, UTE-200BT est conforme à la directive 2014/53/UE. Le texte complet de la déclaration UE de conformité est disponible à l'adresse internet suivante :
<http://www.alpine.com/e/research/doc/>

ελληνικά [Greek]

Με την παρούσα ο/η Alpine Electronics (Europe), δηλώνει ότι ο ραδιοεξοπλισμός CDE-203BT, CDE-201R, UTE-200BT πληροί την οδηγία 2014/53/ΕΕ. Το πλήρες κείμενο της δήλωσης συμμόρφωσης ΕΕ διατίθεται στην ακόλουθη ιστοσελίδα στο διαδίκτυο:
<http://www.alpine.com/e/research/doc/>

Hrvatski [Croatian]

Alpine Electronics (Europe) ovime izjavljuje da je radijska oprema tipa CDE-203BT, CDE-201R, UTE-200BT u skladu s Direktivom 2014/53/EU. Sjeloviti tekst EU izjave o sukladnosti dostupan je na sljedećoj internetskoj adresi:
<http://www.alpine.com/e/research/doc/>

Magyar [Hungarian]

Alpine Electronics (Europe) igazolja, hogy a CDE-203BT, CDE-201R, UTE-200BT típusú rádióberendezés megfelel a 2014/53/EU irányelvnek. Az EU-megfelelőségi nyilatkozat teljes szövege elérhető a következő internetes címen:
<http://www.alpine.com/e/research/doc/>

Italiano [Italian]

Il fabbricante, Alpine Electronics (Europe), dichiara che il tipo di apparecchiatura radio CDE-203BT, CDE-201R, UTE-200BT è conforme alla direttiva 2014/53/UE. Il testo completo della dichiarazione di conformità UE è disponibile al seguente indirizzo Internet:
<http://www.alpine.com/e/research/doc/>

Lietuviai [Lithuanian]

Aš, Alpine Electronics (Europe), patvirtinu, kad radijo įrenginių tipas CDE-203BT, CDE-201R, UTE-200BT atitinka Direktyvą 2014/53/ES. Visas ES atitikties deklaracijos tekstas prieinamas šiuo interneto adresu:
<http://www.alpine.com/e/research/doc/>

Latviski [Latvian]

Ar šo Alpine Electronics (Europe) deklarē, ka radioiekārta CDE-203BT, CDE-201R, UTE-200BT atbilst Direktīvai 2014/53/EU.

Pilns ES atbilstības deklarācijas teksts ir pieejams šādā interneta vietnē: <http://www.alpine.com/e/research/doc/>

Malti [Maltese]

B'dan, Alpine Electronics (Europe), niddikjara li dan it-tip ta' taghmir tar-radju CDE-203BT, CDE-201R, UTE-200BT huwa konformi mad-Direttiva 2014/53/EU.

It-test kollu tad-dikjarazzjoni ta' konformità tal-UE huwa disponibbli f'dan l-indirizz tal-Internet li ġej:

<http://www.alpine.com/e/research/doc/>

Dutch [Netherlands]

Hierbij verklaar ik, Alpine Electronics (Europe), dat het type radioapparaat CDE-203BT, CDE-201R, UTE-200BT conform is met Richtlijn 2014/53/EU.

De volledige tekst van de EU-conformiteitsverklaring kan worden geraadpleegd op het volgende internetadres:

<http://www.alpine.com/e/research/doc/>

Polski [Polish]

Alpine Electronics (Europe) niniejszym oświadczam, że typ urządzenia radiowego CDE-203BT, CDE-201R, UTE-200BT jest zgodny z dyrektywą 2014/53/UE.

Pełny tekst deklaracji zgodności UE jest dostępny pod następującym adresem internetowym:

<http://www.alpine.com/e/research/doc/>

Portuguese [Portuguese]

O(a) abaixo assinado(a) Alpine Electronics (Europe) declara que o presente tipo de equipamento de rádio CDE-203BT, CDE-201R, UTE-200BT está em conformidade com a Diretiva 2014/53/UE.

O texto integral da declaração de conformidade está disponível no seguinte endereço de Internet:

<http://www.alpine.com/e/research/doc/>

Românesc [Romanian]

Prin prezenta, Alpine Electronics (Europe) declară că tipul de echipamente radio CDE-203BT, CDE-201R, UTE-200BT este în conformitate cu Directiva 2014/53/UE.

Textul integral al declarației UE de conformitate este disponibil la următoarea adresă internet:

<http://www.alpine.com/e/research/doc/>

Swenska [Swedish]

Härmed försäkrar Alpine Electronics (Europe) att denna typ av radioutrustning CDE-203BT, CDE-201R, UTE-200BT överensstämmer med direktiv 2014/53/EU.

Den fullständiga texten till EU-försäkran om överensstämmelse finns på följande webbadress:

<http://www.alpine.com/e/research/doc/>

Slovensko [Slovenian]

Alpine Electronics (Europe) potrjuje, da je tip radijske opreme CDE-203BT, CDE-201R, UTE-200BT skladen z Direktivo 2014/53/EU.

Celotno besedilo izjave EU o skladnosti je na voljo na naslednjem spletnem naslovu:

<http://www.alpine.com/e/research/doc/>

Slovensky [Slovak]

Alpine Electronics (Europe) týmto vyhlasuje, že rádiové zariadenie typu CDE-203BT, CDE-201R, UTE-200BT je v súlade so smernico 2014/53/EÚ.

Úplné EÚ vyhlásenie o zhode je k dispozícii na tejto internetovej adrese:

<http://www.alpine.com/e/research/doc/>

Norsk [Norwegian]

Herved erklærer Alpine Electronics (Europe) at radiomodellene CDE-203BT, CDE-201R, UTE-200BT overholder direktiv 2014/53 / EU.

Utfyllende dokument til EU-samsvarserklæringen er tilgjengelig på følgende internetadresse:

<http://www.alpine.com/e/research/doc/>

Íslenska [Icelandic]

Hér með staðfestir Alpine Electronics (Evrópa) að útvörpi með eftirfarandi tegundarheitum CDE-203BT, CDE-201R, UTE-200BT eru í samræmi við Tilskipun 2014/53/EU.

Texti EU yrðlingsáringarinnar um samræmi er tiltækur á eftirfarandi vefsíðu:

<http://www.alpine.com/e/research/doc/>



Made for
 iPhone | iPod



(CDE-203BT/UTE-200BT)

(CDE-203BT/UTE-200BT)

(CDE-203BT/CDE-201R)

ALPINE ELECTRONICS MARKETING, INC.

1-7, Yukigaya-Otsukamachi, Ota-ku,
Tokyo 145-0067, JAPAN
Phone: 03-5499-4531

ALPINE ELECTRONICS OF AMERICA, INC.

19145 Gramercy Place, Torrance,
California 90501, U.S.A.
Phone 1-800-ALPINE-1 (1-800-257-4631)

ALPINE ELECTRONICS OF AUSTRALIA PTY. LTD.

161-165 Princes Highway, Hallam
Victoria 3803, Australia
Phone 03-8787-1200

ALPINE ELECTRONICS GmbH

Wilhelm-Wagenfeld-Str. 1-3,
80807 München, Germany
Phone 089-32 42 640

ALPINE ELECTRONICS OF U.K. LTD.

Alpine House
Fletchamstead Highway, Coventry CV4 9TW, U.K.
www.alpine.co.uk

ALPINE ELECTRONICS France S.A.R.L.

184 allée des Erables
CS 52016 - Villepinte
95 945 Roissy CDG cedex
FRANCE
Phone : + 33(0)1 48 63 89 89

ALPINE ITALIA S.p.A.

Viale Cristoforo Colombo, 8
20090 Trezzano sul Naviglio MI, Italy
Phone +39 02 484781

ALPINE ELECTRONICS DE ESPAÑA, S.A.

Portal de Gamarra 36, Pabellón, 32
01013 Vitoria (Alava)-APDO 133, Spain
Phone 945-283588